



Dell™ Latitude™ E6500 Servisní příručka

[Odstraňování problémů](#)
[Knoflíková baterie](#)
[Před manipulací uvnitř počítače](#)
[Optická jednotka](#)
[Sestava základny](#)
[Krytka panelu LED](#)
[Krytky závěsů](#)
[Klávesnice](#)
[Pevný disk](#)
[Kryt pravého reproduktoru a čtečky otisků prstů](#)
[Karty WLAN/WiMax](#)
[Sestava opěrky rukou](#)
[Karta WWAN](#)
[Klec karet](#)
[Karty WPAN/UWB](#)
[Sestava systémové desky](#)
[Moduly karty vyrovnávací paměti](#) [Rozbočovací karta I/O](#)
[Ventilátor](#)
[Modem](#)
[Sestava chlazení procesoru](#)
[Stejnoseměrný napájecí modul](#)
[Modul procesoru](#)
[Displej](#)
[Paměť](#)
[Aktualizace systému BIOS](#)

Poznámky a upozornění

-  **POZNÁMKA:** POZNÁMKA označuje důležité informace, které pomáhají lepšímu využití počítače.
-  **UPOZORNĚNÍ:** UPOZORNĚNÍ upozorňuje na možné poškození hardwaru nebo ztrátu dat a obsahuje pokyny, jak těmto problémům předejít.
-  **VÝSTRAHA:** VÝSTRAHA upozorňuje na potenciální poškození majetku a riziko úrazu nebo smrti.

Pokud jste zakoupili počítač řady DELL™ n Series, neplatí pro vás žádný odkaz na operační systémy Microsoft® Windows® uvedený v této příručce.

Informace v tomto dokumentu se mohou bez předchozího upozornění změnit.
© 2008-2009 Dell Inc. Všechna práva vyhrazena.

Jakákoli reprodukce bez písemného povolení společnosti Dell Inc. je přísně zakázána.

Obchodní známky použité v tomto textu: *Dell*, logo *DELL* a *Latitude* jsou obchodní známky společnosti Dell Inc.; *Microsoft*, *Windows*, *Windows Vista* a logo tlačítka *Start* jsou buď obchodní známky nebo registrované obchodní známky společnosti Microsoft Corporation v USA nebo dalších zemích; *Bluetooth* je registrovanou obchodní známkou společnosti Bluetooth SIG Inc.

Ostatní ochranné známky a obchodní názvy mohou být v tomto dokumentu použity buď v souvislosti s organizacemi, které si na tyto značky a názvy činí nárok, nebo s jejich produkty. Společnost Dell Inc. si nečiní nárok na jiné obchodní značky a názvy, než své vlastní.

Model PP30L

Září 2009 Rev. A02

[Zpět na stránku obsahu](#)

Sestava základny

Dell™ Latitude™ E6500 Servisní příručka

- [Demontáž dolní části sestavy základny](#)
- [Montáž dolní části sestavy základny](#)
- [Demontáž sestavy základny](#)
- [Montáž sestavy základny](#)

Před manipulací uvnitř počítače si přečtěte bezpečnostní informace dodané s počítačem. Informace o dalších vhodných bezpečnostních postupech najdete na domovské stránce Regulatory Compliance Homepage na adrese www.dell.com v sekci www.dell.com/regulatory_compliance.

Demontáž dolní části sestavy základny

1. Řiďte se pokyny v části [Před manipulací uvnitř počítače](#).
2. Zavřete displej a otočte počítač spodní stranou vzhůru.
3. Uvolněte jisticí šroub M2,5 x 5 mm.
4. Pomocí gumových nožiček vysuňte spodní část sestavy základny od počítače a poté ji zvednutím vyjměte.



1	jisticí šroub M2,5 x 5 mm	2	gumové nožičky
3	dolní část sestavy základny		

Montáž dolní části sestavy základny

1. Nasuňte spodní část sestavy základny na její místo.
2. Namontujte jisticí šroub M2,5 x 5 mm.

Demontáž sestavy základny

1. Řiďte se pokyny v části [Před manipulací uvnitř počítače](#).
2. Demontujte spodní část sestavy základny (viz. část [Demontáž dolní části sestavy základny](#)).
3. Demontujte základní desku (viz. část [Demontáž sestavy základní desky](#)).

Montáž sestavy základny

1. Namontujte základní desku (viz. část [Montáž sestavy základní desky](#)).
2. Namontujte spodní část sestavy základny (viz. část [Montáž dolní části sestavy základny](#)).

[Zpět na stránku obsahu](#)

[Zpět na stránku obsahu](#)

Před manipulací uvnitř počítače

Dell™ Latitude™ E6500 Servisní příručka

- [Doporučené nástroje](#)
- [Co musíte vědět pro svou bezpečnost](#)
- [Demontáž baterie](#)
- [Montáž baterie](#)

V této části jsou uvedeny pokyny pro odinstalaci a instalaci součástí do počítače. Není-li uvedeno jinak, každý postup předpokládá následující skutečnosti:

- 1 Provedli jste kroky v [Před manipulací uvnitř počítače](#).
- 1 Prostudovali jste si bezpečnostní informace dodané k počítači. Informace o dalších vhodných bezpečnostních postupech najdete na domovské stránce Regulatory Compliance Homepage na adrese www.dell.com v sekci www.dell.com/regulatory_compliance.
- 1 Při výměně součástí jste již demontovali původní součást, pokud byla nainstalována.

 **POZNÁMKA:** Barva vašeho počítače a některých součástí se může od barev uvedených v tomto dokumentu lišit.

Doporučené nástroje

Postupy uvedené v tomto dokumentu mohou vyžadovat použití následujících nástrojů:



- 1 malý plochý šroubovák,
- 1 šroubovák Phillips,
- 1 malá plastová jehla,
- 1 aktualizace systému BIOS (viz. web technické podpory Dell na adrese support.dell.com).

Co musíte vědět pro svou bezpečnost

Dodržujte následující bezpečnostní zásady, abyste zabránili možnému poškození počítače nebo úrazu.

Před manipulací uvnitř počítače si přečtěte bezpečnostní informace dodané s počítačem. Informace o dalších vhodných bezpečnostních postupech najdete na domovské stránce Regulatory Compliance Homepage na adrese www.dell.com v sekci www.dell.com/regulatory_compliance.

- ➔ **UPOZORNĚNÍ:** Většinu oprav může provádět pouze autorizovaný servisní technik. Sami byste měli pouze odstraňovat potíže a provádět jednoduché opravy v souladu s postupy uvedenými v dokumentaci produktu nebo na základě pokynů online služby, telefonické služby nebo týmu podpory. Na poškození servisním zákrokem, který nebyl autorizován společností Dell, se záruka počítače nevztahuje. Přečtěte si a dodržujte bezpečnostní pokyny dodané s produktem.
- ➔ **UPOZORNĚNÍ:** Aby nedošlo k elektrostatickému výboji, použijte uzemňovací náramek nebo se periodicky dotýkejte nenatřeného kovového povrchu (např. konektoru na zadní straně počítače).
- ➔ **UPOZORNĚNÍ:** Se součástmi a kartami zacházejte opatrně. Nedotýkejte se součástí ani kontaktů na kartě. Držte kartu za její hrany nebo kovový montážní držák. Součásti držte jako např. procesor držte za hrany, nikoli za kolíky.
- ➔ **UPOZORNĚNÍ:** Při odpojování kabelu zatáhněte za konektor kabelu nebo za smyčku, nikoliv za samotný kabel. Pokud jsou konektory kabelů opatřeny pojistnými výčnělky, zatlačte na ně a konektor uvolněte. Při připojování kabelu zkontrolujte, zda jsou konektory správně orientované a vyrovnané, aby nedošlo k poškození konektoru nebo kolíků.

- 1 Ujistěte se, zda je pracovní povrch plochý a čistý, aby nedošlo k poškrábání krytu počítače.
- 2 Vypněte počítač.
 - 1 V systému Windows XP klepněte na tlačítko **Start** → **Vypnout** → **Vypnout**.
 - 1 V systému Windows Vista klepněte na tlačítko **Start** , pak na ikonu šipky  a poté klepnutím na tlačítko **Vypnout** počítač vypnete.

 **POZNÁMKA:** Zkontrolujte, zda je počítač vypnutý a nikoli v úsporném režimu. Pokud počítač nelze vypnout pomocí operačního systému, stiskněte a podržte tlačítko napájení po dobu 4 sekund.

- 3 Odpojte počítač a všechna připojená zařízení z elektrických zásuvek.

➔ **UPOZORNĚNÍ:** Chcete-li odpojit síťový kabel, nejdříve jej odpojte od počítače a poté od síťové zásuvky.

- 4 Odpojte všechny telefonní a síťové kabely z počítače.
- 5 Vyjměte veškeré instalované karty.

UPOZORNĚNÍ: Abyste předešli poškození systémové desky, odeberte baterii z její přihrádky předtím, než začnete provádět servis počítače.

POZNÁMKA: Chcete-li se vyhnout poškození počítače, používejte pouze baterii, která byla vytvořena pro tento počítač Dell. Nepoužívejte baterie vytvořené pro jiné počítače Dell.

6. Otočte počítač spodní stranou nahoru.

Demontáž baterie

1. Přesuňte uvolňovací západky baterie do otevřené polohy (Západky zapadnou na místo).
2. Uchopte baterii a vysuňte ji z přihrádky.

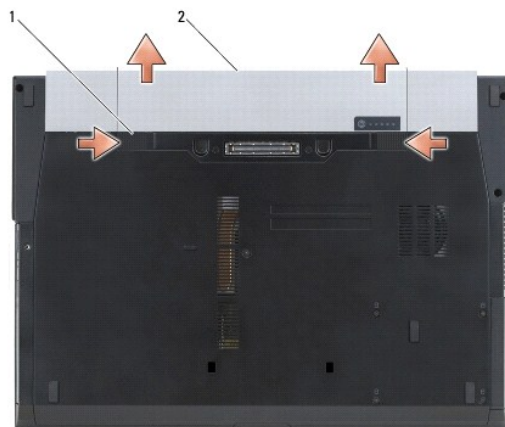

1 uvolňovací západky baterie (2) 2 baterie

3. Otočte počítač horní stranou nahoru, otevřete displej, stiskněte tlačítko napájení a uzemněte tak základní desku.

Montáž baterie

Chcete-li vložit novou baterii, vsuňte ji do pozice, dokud nezapadne na místo.

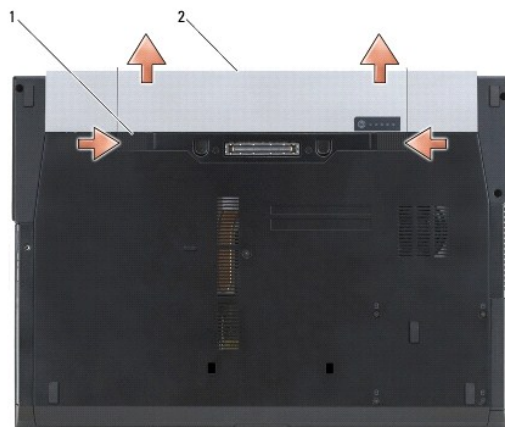

1 uvolňovací západky baterie (2) 2 baterie

Otočte počítač horní stranou nahoru, otevřete displej, stiskněte tlačítko napájení a uzemněte tak základní desku.

[Zpět na stránku obsahu](#)

[Zpět na stránku obsahu](#)

Aktualizace systému BIOS

Dell™ Latitude™ E6500 Servisní příručka

- [Aktualizace systému BIOS z disku CD](#)
- [Aktualizace systému BIOS z pevného disku](#)

Pokud se k nové základní desce dodává disk CD s aktualizací systému BIOS, proveďte aktualizaci systému BIOS z disku CD. Pokud nepoužíváte disk CD s programem pro aktualizaci systému BIOS, aktualizujte systém BIOS z jednotky pevného disku.

Aktualizace systému BIOS z disku CD

- ➔ **UPOZORNĚNÍ:** Zapojte napájecí adaptér stejnosměrného proudu do známého ověřeného zdroje napájení, aby nedošlo ke ztrátě napájení. Pokud tak neučiníte, může dojít k poškození systému.

1. Ujistěte se, zda je adaptér stejnosměrného proudu zapojený a zda je správně instalována hlavní baterie.
2. Před vložením disku CD s programem pro aktualizaci systému BIOS stiskněte klávesu <F12>, abyste mohli jednorázově nastavit počítač na zavádění systému z disku CD. Jinak bude třeba aktivovat program nastavení systému a změnit výchozí pořadí jednotek pro zavádění systému.
3. Vložte disk CD s aktualizací systému BIOS a zapněte počítač.

- ➔ **UPOZORNĚNÍ:** Jakmile proces začne, již jej nepřerušujte. Mohlo by dojít k poškození systému.

Postupujte podle pokynů na obrazovce. Počítač bude pokračovat v zavádění a provede aktualizaci systému BIOS. Jakmile je aktualizace dokončena, počítač se automaticky restartuje.

4. Vyjměte disk CD s aktualizací systému BIOS z jednotky.

Aktualizace systému BIOS z pevného disku

- ➔ **UPOZORNĚNÍ:** Zapojte napájecí adaptér stejnosměrného proudu do známého ověřeného zdroje napájení, aby nedošlo ke ztrátě napájení. Pokud tak neučiníte, může dojít k poškození systému.

1. Ujistěte se, zda je adaptér stejnosměrného proudu zapojený, je správně vložena hlavní baterie a je připojený síťový kabel.
2. Zapněte počítač.
3. Vyhledejte nejnovější soubor s aktualizací systému BIOS pro počítač na webových stránkách na adrese support.dell.com.
4. Klepnutím na tlačítko **Stáhnout nyní** soubor stáhněte.
5. Zobrazí-li se okno **Potvrzení shody s exportními podmínkami**, klepněte na tlačítko **Ano, přijímám podmínky**.
Zobrazí se okno **Stahování souboru**.
6. Klepněte na tlačítko **Uložit tento program** na disk a poté klepněte na tlačítko **OK**.
Zobrazí se okno **Uložit do**.
7. Klepněte na šipku dolů a zobrazte nabídku **Uložit do**, vyberte adresář **Plocha** a klepněte na tlačítko **Uložit**.
Soubor se stáhne na pracovní plochu.
8. Klepněte na tlačítko **Zavřít**, pokud se zobrazí okno **Stahování dokončeno**.
Ikona souboru se zobrazí na pracovní ploše a bude nazvána stejně jako stažená aktualizace systému BIOS.
9. Poklepejte na ikonu souboru na pracovní ploše a postupujte podle pokynů na obrazovce.

[Zpět na stránku obsahu](#)

[Zpět na stránku obsahu](#)

Klec karet

Dell™ Latitude™ E6500 Servisní příručka

- [Demontáž klece karet](#)
- [Montáž klece karet](#)

Demontáž klece karet

Před manipulací uvnitř počítače si přečtěte bezpečnostní informace dodané s počítačem. Informace o dalších vhodných bezpečnostních postupech najdete na domovské stránce Regulatory Compliance Homepage na adrese www.dell.com v sekci www.dell.com/regulatory_compliance.

1. Řiďte se pokyny v části [Před manipulací uvnitř počítače](#).
2. Zavřete displej a otočte počítač spodní stranou vzhůru.
3. Demontujte spodní část sestavy základny (viz. část [Demontáž dolní části sestavy základny](#)).
4. Demontujte krytky závěsů (viz. část [Demontáž krytek závěsů](#)).
5. Demontujte sestavu opěrky rukou (viz. část [Demontáž sestavy opěrky rukou](#)).
6. Je-li v kleci karta, vyjměte ji.
7. Demontujte dva šrouby M2 x 3 mm.
8. Zatlačte jedním směrem na nosič a uvolněte jej ze základní desky, poté na nosič zatlačte opačným směrem a demontujte jej.

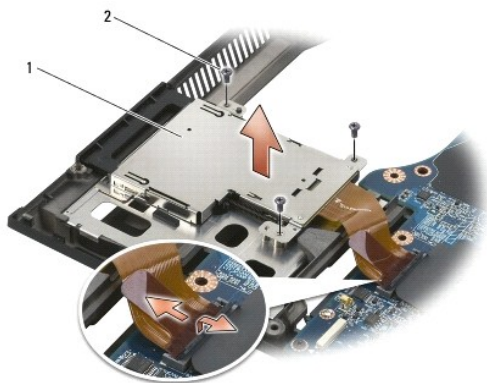

1	nosič karet	2	šrouby M2 x 3 mm (3)
---	-------------	---	----------------------

Montáž klece karet

Před manipulací uvnitř počítače si přečtěte bezpečnostní informace dodané s počítačem. Informace o dalších vhodných bezpečnostních postupech najdete na domovské stránce Regulatory Compliance Homepage na adrese www.dell.com v sekci www.dell.com/regulatory_compliance.

1. Připevněte jednu stranu nosiče, poté druhou a usadte jej na místo.
2. Namontujte dva šrouby M2 x 3 mm.
3. Namontujte sestavu opěrky rukou (viz. část [Montáž sestavy opěrky rukou](#)).
4. Namontujte krytky závěsů (viz. část [Montáž krytek závěsů](#)).
5. Namontujte spodní část sestavy základny (viz. část [Montáž dolní části sestavy základny](#)).

[Zpět na stránku obsahu](#)

[Zpět na stránku obsahu](#)

Knoflíková baterie

Dell™ Latitude™ E6500 Servisní příručka

- [Demontáž knoflíkové baterie](#)
- [Montáž knoflíkové baterie](#)

Demontáž knoflíkové baterie

Před manipulací uvnitř počítače si přečtěte bezpečnostní informace dodané s počítačem. Informace o dalších vhodných bezpečnostních postupech najdete na domovské stránce Regulatory Compliance Homepage na adrese www.dell.com v sekci www.dell.com/regulatory_compliance.

- ➔ **UPOZORNĚNÍ:** Odpojení knoflíkové baterie od základní desky při nedostupnosti jiného zdroje energie způsobí reset systému BIOS na výchozí konfiguraci a vynulování vnitřních hodin na datum výroby. Systémové konfigurace provedené v systému BIOS uživatelem musí být provedeny znovu a systémové hodiny je třeba znovu nastavit.

1. Řiďte se pokyny v části [Před manipulací uvnitř počítače](#).
2. Zavřete displej a otočte počítač spodní stranou vzhůru.
3. Demontujte spodní část sestavy základny (viz. část [Demontáž dolní části sestavy základny](#)).
4. Silou vytáhněte knoflíkovou baterii, abyste uvolnili oboustrannou lepicí pásku na spodní straně baterie.
5. Vytáhněte baterii z počítače.
6. Odpojte kabel knoflíkové baterie od základní desky.

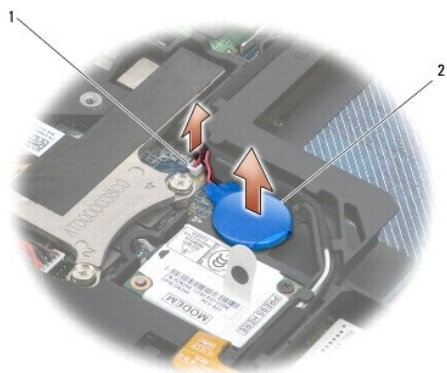

1	konektor kabelu baterie	2	knoflíková baterie
---	-------------------------	---	--------------------

Montáž knoflíkové baterie

Před manipulací uvnitř počítače si přečtěte bezpečnostní informace dodané s počítačem. Informace o dalších vhodných bezpečnostních postupech najdete na domovské stránce Regulatory Compliance Homepage na adrese www.dell.com v sekci www.dell.com/regulatory_compliance.

1. Odpojte kabel knoflíkové baterie od základní desky.
2. Vložte baterii do počítače.
3. Instalujete-li starou knoflíkovou baterii, posuňte baterii pod jazýček a poté na něj zatlačte, abyste přilepili pásku pod baterii.
Instalujete-li novou baterii, odstraňte krycí část lepicí pásky na baterii a zasuňte ji pod výčnělek. Zatlačte, abyste přilepili pásku na spodní straně.
4. Namontujte spodní část sestavy základny (viz. část [Montáž dolní části sestavy základny](#)).
5. Namontujte baterii (viz. část [Montáž baterie](#)).

[Zpět na stránku obsahu](#)

[Zpět na stránku obsahu](#)

Modul procesoru

Dell™ Latitude™ E6500 Servisní příručka

- [Demontáž modulu procesoru](#)
- [Montáž modulu procesoru](#)

Demontáž modulu procesoru

Před manipulací uvnitř počítače si přečtěte bezpečnostní informace dodané s počítačem. Informace o dalších vhodných bezpečnostních postupech najdete na domovské stránce Regulatory Compliance Homepage na adrese www.dell.com v sekci www.dell.com/regulatory_compliance.

1. Řiďte se pokyny v části [Před manipulací uvnitř počítače](#).
2. Zavřete displej a otočte počítač spodní stranou vzhůru.
3. Demontujte spodní část počítače (viz. část [Demontáž dolní části sestavy základny](#)).
4. Demontujte ventilátor (viz. část [Demontáž ventilátoru](#)).
5. Demontujte sestavu chlazení procesoru (viz. část [Demontáž sestavy chlazení procesoru](#)).



1 Modul procesoru

➔ **UPOZORNĚNÍ:** Chcete-li se vyhnout poškození procesoru, držte šroubovák při šroubování vačkového šroubu tak, aby byl kolmo k procesoru.

6. Chcete-li povolit patici ZIF, použijte malý plochý šroubovák a otočte vačkovým šroubem patice ZIF proti směru hodinových ručiček, dokud se šroub nezastaví.



1 vačkový šroub patice ZIF 2 patice ZIF

➔ **UPOZORNĚNÍ:** Chcete-li dosáhnout maximálního účinku chlazení procesoru, nedotýkejte se ploch pro přenos tepla na sestavě chlazení procesoru. Mastnota na vaší pokožce může snížit schopnost přenosu tepla na teplovodných deskách.

➔ **UPOZORNĚNÍ:** Při demontování modulu procesoru vytáhněte modul směrem přímo nahoru. Buďte opatrní, abyste neohnuli kolíky na modulu procesoru.

7. Zvedněte modul procesoru z patice ZIF.

Montáž modulu procesoru

Před manipulací uvnitř počítače si přečtěte bezpečnostní informace dodané s počítačem. Informace o dalších vhodných bezpečnostních postupech najdete na domovské stránce Regulatory Compliance Homepage na adrese www.dell.com v sekci www.dell.com/regulatory_compliance.

- ➔ **UPOZORNĚNÍ:** Nedotýkejte se matrice procesoru. Stiskněte a podržte procesor za desku, na které je matrice upevněna, a současně otáčejte vačkovým šroubem, abyste zabránili styku šroubu s procesorem.
- ➔ **UPOZORNĚNÍ:** Před usazením modulu procesoru zkontrolujte, zda je vačkový zámek ve zcela otevřené poloze. Správné usazení modulu procesoru v patici ZIF nevyžaduje působení síly. Modul procesoru, který není řádně usazen, může způsobit přerušované spojení nebo trvalé poškození mikroprocesoru a patice ZIF.
- 📌 **POZNÁMKA:** Pokud instalujete nový procesor, obdržíte součásti nové chladicí sestavy, například připojenou teplovodnou desku, případně novou teplovodnou desku s dokumentací k její správné montáži.

1. Vyrovnajte roh modulu procesoru s kolíkem 1 s rohem 1 patice ZIF, pak připojte modul procesoru.

📌 **POZNÁMKA:** Roh 1 modulu procesoru je označen trojúhelníkem, který je nutné vyrovnat s trojúhelníkem v rohu kolíku 1 patice ZIF.

Jakmile je procesor správně usazen, všechny čtyři rohy jsou vyrovnány do stejné výšky. Pokud je některý z rohů modulu výše než jiný, není modul usazen správně.

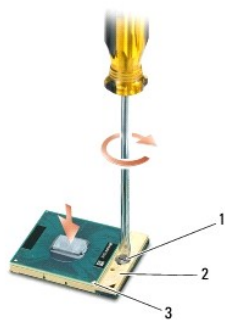

1	vačkový šroub patice ZIF	2	patice ZIF
3	roh kolíku 1		

- ➔ **UPOZORNĚNÍ:** Chcete-li se vyhnout poškození procesoru, držte šroubovák při šroubování vačkového šroubu tak, aby byl kolmo k procesoru.
2. Dotáhněte patici ZIF otočením vačkového šroubu po směru hodinových ručiček a zajistěte modul procesoru k systémové desce.
 3. Namontujte sestavu chlazení procesoru (viz. část [Montáž sestavy chlazení procesoru](#)).
 4. Namontujte ventilátor (viz. část [Montáž ventilátoru](#)).
 5. Namontujte spodní část sestavy základny (viz. část [Montáž dolní části sestavy základny](#)).
 6. Vložte baterii (viz. část [Montáž baterie](#)).

[Zpět na stránku obsahu](#)

[Zpět na stránku obsahu](#)

Sestava chlazení procesoru

Dell™ Latitude™ E6500 Servisní příručka

- [Demontáž sestavy chlazení procesoru](#)
- [Montáž sestavy chlazení procesoru](#)

Před manipulací uvnitř počítače si přečtěte bezpečnostní informace dodané s počítačem. Informace o dalších vhodných bezpečnostních postupech najdete na domovské stránce Regulatory Compliance Homepage na adrese www.dell.com v sekci www.dell.com/regulatory_compliance.

Pro váš počítač existují dva typy řešení chlazení:

1. Samostatná grafická karta, která vyžaduje dvě sestavy chlazení.
1. Integrovaná grafická karta (která nezahrnuje procesor samostatné grafické karty), která vyžaduje jednu sestavu chlazení.

Demontáž sestavy chlazení procesoru

Sestava chlazení samostatné grafické karty

Pokud jste zakoupili základní desku obsahující samostatnou grafickou kartu, postupujte podle následujících kroků:

1. Řiďte se pokyny v části [Před manipulací uvnitř počítače](#).
2. Zavřete displej a otočte počítač spodní stranou vzhůru.
3. Demontujte spodní část sestavy základny (viz. část [Demontáž dolní části sestavy základny](#)).
4. Demontujte ventilátor (viz. část [Demontáž ventilátoru](#)).
5. V uvedeném pořadí uvolněte čtyři jisticí šrouby, které upevňují sestavu chladiče procesoru k systémové desce.
6. Opatrně se sklonem zvedněte konec sestavy se šrouby, poté uvolněte konec s výdechem z počítače.

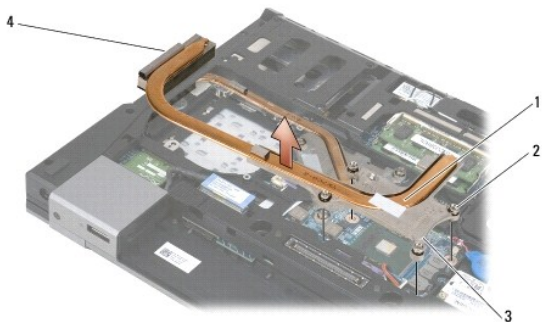

1 sestava chlazení procesoru	2 upevňovací šrouby (4)
3 konec sestavy se šrouby	4 konec sestavy s výdechem

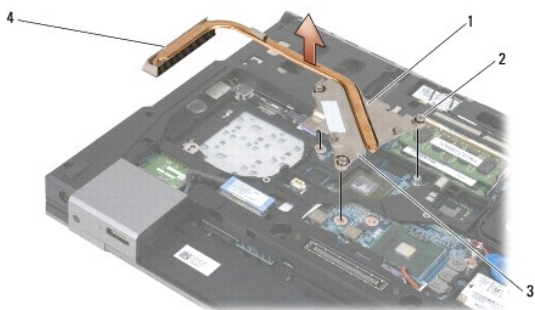

1	sestava chlazení procesoru	2	upevňovací šrouby (4)
3	konec sestavy se šrouby	4	konec sestavy s výdechem

7. Uvolněte tři jistící šrouby, které upevňují sestavu chlazení grafické karty k systémové desce.
8. Opatrně se sklonem zvedněte konec sestavy se šrouby, poté uvolněte konec s výdechem z počítače.

Sestava chlazení integrované grafické karty

Pokud jste zakoupili základní desku obsahující integrovanou grafickou kartu, postupujte podle následujících kroků:

1. Řiďte se pokyny v části [Před manipulací uvnitř počítače](#).
2. Zavřete displej a otočte počítač spodní stranou vzhůru.
3. Demontujte spodní část sestavy základny (viz. část [Demontáž dolní části sestavy základny](#)).
4. Demontujte ventilátor (viz. část [Demontáž ventilátoru](#)).
5. Uvolněte tři jistící šrouby, které upevňují sestavu chlazení k systémové desce.
6. Opatrně se sklonem zvedněte konec sestavy se šrouby, poté uvolněte konec s výdechem z počítače.

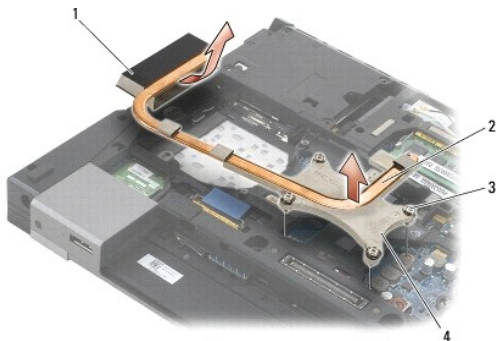

1	konec sestavy s výdechem	2	sestava chlazení procesoru
3	upevňovací šrouby (4)	4	konec sestavy se šrouby

Montáž sestavy chlazení procesoru

Před manipulací uvnitř počítače si přečtěte bezpečnostní informace dodané s počítačem. Informace o dalších vhodných bezpečnostních postupech najdete na domovské stránce Regulatory Compliance Homepage na adrese www.dell.com v sekci www.dell.com/regulatory_compliance.

Sestava chlazení samostatné grafické karty

1. Ve sklonu vložte konec sestavy chlazení grafické karty s výdechem do počítače, poté srovnajte tři jistící šrouby na sestavě chlazení se závitovými děrami na základní desce.
2. V uvedeném pořadí dotáhněte tři upevňovací šrouby a zajistěte sestavu chlazení procesoru na základní desce.
3. Ve sklonu vložte konec sestavy chlazení procesoru s výdechem do počítače, poté srovnajte čtyři jistící šrouby na sestavě chlazení se závitovými děrami na základní desce.
4. V uvedeném pořadí dotáhněte čtyři upevňovací šrouby a zajistěte sestavu chlazení procesoru na základní desce.
5. Namontujte ventilátor (viz. část [Montáž ventilátoru](#)).
6. Namontujte spodní část sestavy základny (viz. část [Montáž dolní části sestavy základny](#)).
7. Namontujte baterii (viz. část [Montáž baterie](#)).

Sestava chlazení integrované grafické karty

1. Ve sklonu vložte konec sestavy chlazení s výdechem do počítače, poté srovnejte čtyři jistící šrouby na sestavě chlazení se závitovými děrami na základní desce.
2. V uvedeném pořadí dotáhněte čtyři upevňovací šrouby a zajistěte sestavu chlazení procesoru na základní desce.
3. Namontujte ventilátor (viz. část [Montáž ventilátoru](#)).
4. Namontujte spodní část sestavy základny (viz. část [Montáž dolní části sestavy základny](#)).
5. Namontujte baterii (viz. část [Montáž baterie](#)).

[Zpět na stránku obsahu](#)

[Zpět na stránku obsahu](#)

Rozbočovací karta I/O

Dell™ Latitude™ E6500 Servisní příručka

- [Demontáž rozbočovací karty I/O](#)
- [Montáž rozbočovací karty I/O](#)

Demontáž rozbočovací karty I/O

Před manipulací uvnitř počítače si přečtěte bezpečnostní informace dodané s počítačem. Informace o dalších vhodných bezpečnostních postupech najdete na domovské stránce Regulatory Compliance Homepage na adrese www.dell.com v sekci www.dell.com/regulatory_compliance.

1. Řiďte se pokyny v části [Před manipulací uvnitř počítače](#).
2. Zavřete displej a otočte počítač spodní stranou vzhůru.
3. Demontujte spodní část sestavy základny (viz. část [Demontáž dolní části sestavy základny](#)).
4. Demontujte krytky závěsů (viz. část [Demontáž krytek závěsů](#)).
5. Demontujte sestavu opěrky rukou (viz. část [Demontáž sestavy opěrky rukou](#)).
6. Demontujte základní desku (viz. část [Demontáž sestavy základní desky](#)).
7. Demontujte modem (viz. část [Demontáž modemu](#)).
8. Demontujte dva šrouby M2 x 3 mm z rozbočovací karty I/O.
9. Demontujte rozbočovací kartu I/O.

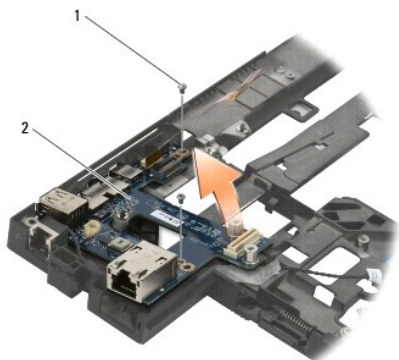

1	šrouby M2 x 3 mm (2)	2	rozbočovací karta I/O
---	----------------------	---	-----------------------

Montáž rozbočovací karty I/O

Než začnete následující postup, prostudujte si a dodržujte bezpečnostní pokyny dodané k počítači.

1. Umístěte rozbočovací kartu I/O do sestavy základny.
2. Připevněte rozbočovací kartu I/O k sestavě základny utáhnutím dvou šroubů M2 x 3 mm.
3. Namontujte modem (viz. část [Montáž modemu](#)).
4. Namontujte základní desku (viz. část [Montáž sestavy základní desky](#)).
5. Namontujte sestavu opěrky rukou (viz. část [Montáž sestavy opěrky rukou](#)).

6. Namontujte krytky závěsů (viz. část [Montáž krytek závěsů](#)).
7. Namontujte spodní část sestavy základny (viz. část [Montáž dolní části sestavy základny](#)).

[Zpět na stránku obsahu](#)

[Zpět na stránku obsahu](#)

Displej

Dell™ Latitude™ E6500 Servisní příručka

Demontáž sestavy displeje	Měníč displeje
Montáž sestavy displeje	Demontáž sestavy kamery a mikrofonu
Demontáž rámečku displeje	Montáž sestavy kamery a mikrofonu
Montáž rámečku displeje	Demontáž sestavy háčku západky
Demontáž panelu displeje	Montáž sestavy háčku západky
Montáž panelu displeje	Odstranění krytu displeje
Demontáž držáků panelu displeje	Montáž krytu displeje
Montáž držáků panelu displeje	

POZNÁMKA: Některé grafické karty se mohou lišit v závislosti, zda jste si objednali displej s výbojkou CCFL (cold-cathode fluorescent lamp) nebo displej LED.

Demontáž sestavy displeje

Před manipulací uvnitř počítače si přečtěte bezpečnostní informace dodané s počítačem. Informace o dalších vhodných bezpečnostních postupech najdete na domovské stránce Regulatory Compliance Homepage na adrese www.dell.com v sekci www.dell.com/regulatory_compliance.

1. Řiďte se pokyny v části [Před manipulací uvnitř počítače](#).
2. Zavřete displej a otočte počítač spodní stranou vzhůru.
3. Demontujte spodní část sestavy základny (viz. část [Demontáž dolní části sestavy základny](#)).
4. Demontujte krytky závěsů (viz. část [Demontáž krytek závěsů](#)).
5. Odpojte kabel displeje, kabel WPAN a kabel modemu.

UPOZORNĚNÍ: Po odpojení kabelů je uložte dále od počítače.

6. Odpojte kabel displeje a kabely pro bezdrátové připojení (WLAN, WWAN a WPAN).

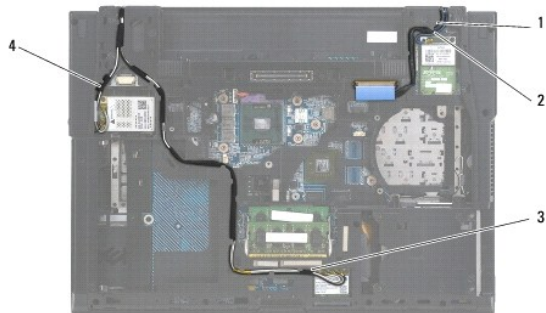

1	kabel displeje	2	kabel WPAN
3	kabel WLAN	4	kabel WWAN

7. Demontujte z obou závěsů šrouby M2,5 x 5 mm.



1	šrouby M2,5 x 5 mm (2)
---	------------------------

- Otočte počítač horní stranou nahoru.
- Otevřete displej o 90° a vytáhněte sestavu displejem vzhůru ze sestavy základny.



1 sestava displeje 2 sestava základny

Montáž sestavy displeje

Před manipulací uvnitř počítače si přečtěte bezpečnostní informace dodané s počítačem. Informace o dalších vhodných bezpečnostních postupech najdete na domovské stránce Regulatory Compliance Homepage na adrese www.dell.com v sekci www.dell.com/regulatory_compliance.

➔ **UPOZORNĚNÍ:** Po odpojení kabelů je uložte déle od sestavy základny před montáží sestavy displeje.

- Srovnejte závěsy displeje s otvory v základně počítače a spusťte displej na jeho místo.
- Upevněte dva šrouby M2,5 x 5 mm na závěsech displeje.
- Zavřete displej a otočte počítač spodní stranou vzhůru.
- Připojte kabel displeje a kabely pro bezdrátové připojení (WLAN, WWAN a WPAN) a umístěte je do výčnělků pro vedení kabelů včetně výčnělků na zadní části sestavy.
- Připojte kabely antény WWAN ke kartě WWAN a umístěte všechny nepoužívané kabely antén do držáků kabelů v sestavě základny vedle slotu pro karty.
- Připojte kabel antény WPAN ke kartě WPAN a umístěte všechny nepoužívané kabely antén do držáků kabelů v sestavě základny vedle slotu pro karty.
- Připojte kabely antény WLAN ke kartě WLAN a umístěte všechny nepoužívané kabely antén do držáků kabelů v sestavě základny vedle slotu pro karty.
- Připojte kabel displeje k odpovídajícímu konektoru na základní desce.
- Namontujte krytky závěsů (viz. část [Montáž krytek závěsů](#)).
- Namontujte spodní část sestavy základny (viz. část [Montáž dolní části sestavy základny](#)).
- Vyměňte baterii (viz. část [Montáž baterie](#)).

Demontáž rámečku displeje

Před manipulací uvnitř počítače si přečtěte bezpečnostní informace dodané s počítačem. Informace o dalších vhodných bezpečnostních postupech najdete na domovské stránce Regulatory Compliance Homepage na adrese www.dell.com v sekci www.dell.com/regulatory_compliance.

- Řiďte se pokyny v části [Před manipulací uvnitř počítače](#).
- Demontujte sestavu displeje (viz. část [Demontáž sestavy displeje](#)).

➔ **UPOZORNĚNÍ:** Demontáž rámečku displeje z krytu displeje vyžaduje velkou opatrnost, aby nedošlo k jeho poškození.

- ➡ **UPOZORNĚNÍ:** Abyste uvolnili západky na levé i pravé straně rámečku, tlačte na jeho strany směrem *ven* od displeje a vzhůru. Západky podél horní a dolní hrany rámečku uvolníte zatlačením horní a dolní hrany rámečku směrem *dovnitř* k displeji a vzhůru. Zvláštní opatrnosti je třeba dbát v rozích, obzvláště pak u rámečků displejů typu LED.
- ➡ **UPOZORNĚNÍ:** Buďte opatrní, abyste nepoškrábali obrazovku displeje při demontáži rámečku.

3. Opatrně zvedněte a vycvakněte levou a pravou stranu rámečku a horní část spodní strany panelu displeje.

4. Po uvolnění všech západek rámeček zvedněte ze sestavy displeje.

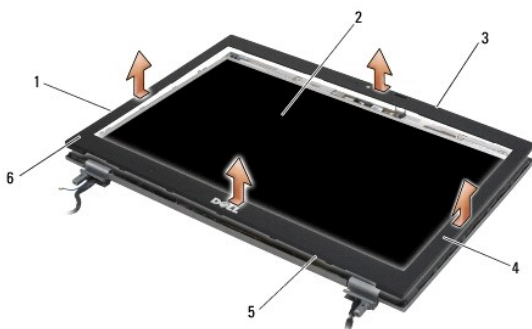

1	levá strana rámečku displeje	2	panel displeje
3	horní strana rámečku displeje	4	pravá strana rámečku displeje
5	dolní strana rámečku displeje	6	rámeček displeje

Montáž rámečku displeje

Před manipulací uvnitř počítače si přečtěte bezpečnostní informace dodané s počítačem. Informace o dalších vhodných bezpečnostních postupech najdete na domovské stránce Regulatory Compliance Homepage na adrese www.dell.com v sekci www.dell.com/regulatory_compliance.

1. Srovnajte jisticí očko panelu displeje s malým obdélníkovým otvorem v rámečku displeje.

- ➡ **UPOZORNĚNÍ:** Abyste zacvakli západky na levé i pravé straně rámečku, tlačte na jeho strany směrem *dovnitř* k displeji a dolů. Západky podél horní a dolní hrany rámečku zacvaknete tlačení horní a dolní hrany rámečku směrem *ven* od displeje a dolů.

2. Začněte v libovolném rohu, prsty opatrně zaklapněte rámeček displeje na místě a zajistěte jej na panelu displeje.

3. Namontujte sestavu displeje (viz. část [Montáž sestavy displeje](#)).

Demontáž panelu displeje

Před manipulací uvnitř počítače si přečtěte bezpečnostní informace dodané s počítačem. Informace o dalších vhodných bezpečnostních postupech najdete na domovské stránce Regulatory Compliance Homepage na adrese www.dell.com v sekci www.dell.com/regulatory_compliance.

1. Řiďte se pokyny v části [Před manipulací uvnitř počítače](#).

2. Demontujte sestavu displeje (viz. část [Demontáž sestavy displeje](#)).

3. Demontujte rámeček displeje (viz. část [Demontáž rámečku displeje](#)).

4. Demontujte čtyři šrouby M2,5 x 5 mm z panelu displeje.

Demontáž panelu displeje CCFL

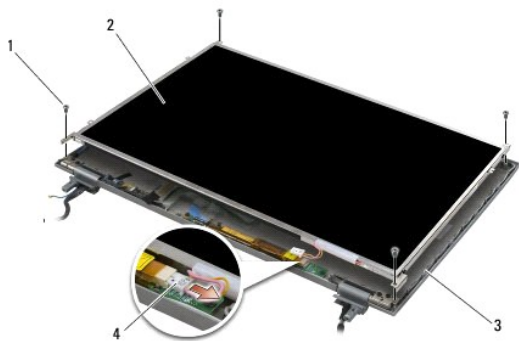

1	šrouby M2,5 x 5 mm (4)	2	panel displeje
3	kryt displeje	4	kabel podsvětlení měniče

1. Odpojte kabel podsvětlení od měniče.

➔ **UPOZORNĚNÍ:** Dbejte opatrnosti, aby závěsy a kabely na krytu displeje nepoškodily displej.

2. Vyzvedněte panel displeje z jeho krytu a položte jej naplocho na pracovní plochu.

3. Odpojte kabel displeje a zmáčkněte všechny uvolňovací výčnělky pro demontáž kabelu.

4. Pokud je potřeba, demontujte držáky panelu displeje (viz. část [Demontáž držáků panelu displeje](#)).

Demontáž panelu displeje LED

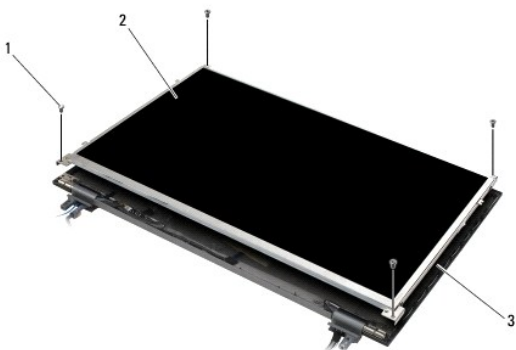

1	šrouby M2,5 x 5 mm (4)	2	panel displeje
3	kryt displeje		

➔ **UPOZORNĚNÍ:** Dbejte opatrnosti, aby závěsy a kabely na krytu displeje nepoškodily displej.

1. Vyzvedněte panel displeje z jeho krytu a položte jej naplocho na pracovní plochu.

2. Pomocí výčnělku pro vytahování odpojte kabel displeje.

Montáž panelu displeje

Před manipulací uvnitř počítače si přečtěte bezpečnostní informace dodané s počítačem. Informace o dalších vhodných bezpečnostních postupech najdete na domovské stránce Regulatory Compliance Homepage na adrese www.dell.com v sekci www.dell.com/regulatory_compliance.

Pokud jste demontovali držáky panelu displeje, namontujte je (viz. část [Montáž držáků panelu displeje](#)).

Montáž panelu displeje CCFL

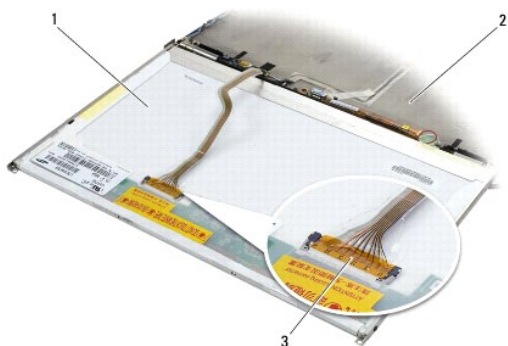

1	panel displeje	2	kryt displeje
3	kabel displeje		

1. Připojte kabel displeje ke konektoru na zadní straně panelu displeje.
2. Zachytněte kabel displeje kolem zářezu na krytu displeje a umístěte displej na místo.
3. Připojte panel podsvětlení měniče k měniči.
4. Namontujte dva šrouby M2,5 x 5 mm, které upevňují panel displeje ke krytu displeje.
5. Namontujte rámeček displeje (viz. část [Montáž rámečku displeje](#)).
6. Namontujte sestavu displeje (viz. část [Montáž sestavy displeje](#)).

Montáž panelu displeje LED

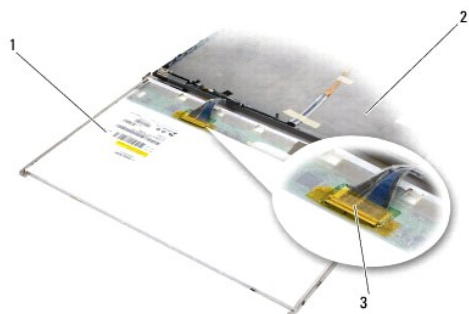

1	panel displeje	2	kryt displeje
3	kabel displeje		

1. Připojte kabel displeje ke konektoru na zadní straně panelu displeje.
 2. Zachytněte kabel displeje kolem zářezu na krytu displeje a umístěte displej na místo.
 3. Namontujte dva šrouby M2,5 x 5 mm, které upevňují panel displeje ke krytu displeje.
 4. Namontujte rámeček displeje (viz. část [Montáž rámečku displeje](#)).
 5. Namontujte sestavu displeje (viz. část [Montáž sestavy displeje](#)).
-

Demontáž držáků panelu displeje

1. Demontujte dva šrouby M2,5 x 5 mm (a dva plastické čepy pro displeje CCFL) z držáku panelu displeje na obou stranách panelu displeje.
2. Demontáž držáků panelu displeje.



1	panel displeje	2	šrouby M2,5 x 5 mm (2)
3	plastické čepy (2—pouze displeje CCFL)	4	držáky panelu displeje

Montáž držáků panelu displeje

POZNÁMKA: Držáky panelu displeje jsou označeny „L“ (levý) a „R“ (pravý).

1. Namontujte držáky panelu displeje.
2. Namontujte dva šrouby M2,5 x 5 mm (a dva plastické čepy pro displeje CCFL) z držáku panelu displeje.

Měníč displeje

Demontáž měniče displeje

Před manipulací uvnitř počítače si přečtěte bezpečnostní informace dodané s počítačem. Informace o dalších vhodných bezpečnostních postupech najdete na domovské stránce Regulatory Compliance Homepage na adrese www.dell.com v sekci www.dell.com/regulatory_compliance.

1. Řiďte se pokyny v části [Před manipulací uvnitř počítače](#).
2. Demontujte sestavu displeje (viz. část [Demontáž sestavy displeje](#)).
3. Demontujte rámeček displeje (viz. část [Demontáž rámečku displeje](#)).
4. Demontujte dva šrouby M2 x 3 mm z měniče displeje.
5. Odpojte dva konektory měniče displeje.
6. Vyměňte měnič displeje z krytu displeje.

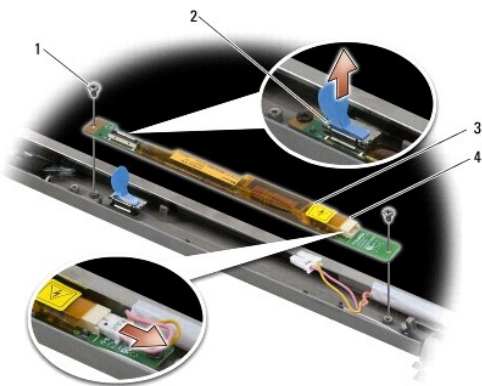

1	šrouby M2 x 3 mm (2)	2	konektor měniče displeje
3	měníč displeje	4	konektor měniče displeje

Montáž měniče displeje

Před manipulací uvnitř počítače si přečtěte bezpečnostní informace dodané s počítačem. Informace o dalších vhodných bezpečnostních postupech najdete na domovské stránce Regulatory Compliance Homepage na adrese www.dell.com v sekci www.dell.com/regulatory_compliance.

1. Připojte dva konektory měniče displeje k měniči displeje.
2. Dvěma šrouby M2 x 3 mm upevněte měnič displeje.
3. Namontujte rámeček displeje (viz. část [Montáž rámečku displeje](#)).
4. Namontujte sestavu displeje (viz. část [Montáž sestavy displeje](#)).

Demontáž sestavy kamery a mikrofonu

Před manipulací uvnitř počítače si přečtěte bezpečnostní informace dodané s počítačem. Informace o dalších vhodných bezpečnostních postupech najdete na domovské stránce Regulatory Compliance Homepage na adrese www.dell.com v sekci www.dell.com/regulatory_compliance.

POZNÁMKA: Sestava kamery a mikrofonu je volitelná a možná nebyla dodána s počítačem.

1. Řiďte se pokyny v části [Před manipulací uvnitř počítače](#).
2. Demontujte sestavu displeje (viz. část [Demontáž sestavy displeje](#)).
3. Demontujte rámeček displeje (viz. část [Demontáž rámečku displeje](#)).
4. Zvedněte malou konektorovou páčku na kabelu kamery a mikrofonu.
5. Uvolněte jisticí šroub M2 x 3 mm a opatrně ve sklonu zvedněte sestavu kamery a mikrofonu a odpojte jejich kabel.

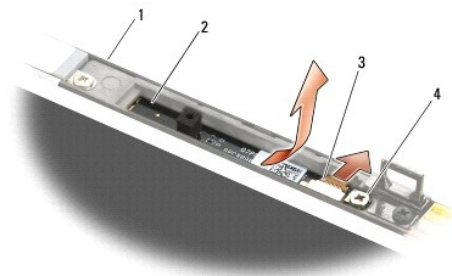

1	kryt displeje	2	sestava kamery a mikrofonu
3	kabel kamery a mikrofonu	4	šrouby M2 x 3 mm (1)

Montáž sestavy kamery a mikrofonu

Před manipulací uvnitř počítače si přečtěte bezpečnostní informace dodané s počítačem. Informace o dalších vhodných bezpečnostních postupech najdete na domovské stránce Regulatory Compliance Homepage na adrese www.dell.com v sekci www.dell.com/regulatory_compliance.

1. Zasuňte konektor kabelu kamery a mikrofonu do konektoru na sestavě kamery a mikrofonu.
2. Uzavřete páčku na konektoru sestavy kamery a mikrofonu.
3. Vyrovnajte úhel a pozici sestavy kamery a mikrofonu se zářezem na krytu displeje.
4. Utáhněte šroub M2 x 3 mm, který upevňuje sestavu kamery a mikrofonu ke krytu displeje.
5. Namontujte rámeček displeje (viz. část [Montáž rámečku displeje](#)).
6. Namontujte sestavu displeje (viz. část [Montáž sestavy displeje](#)).

Demontáž sestavy háčku západky

Před manipulací uvnitř počítače si přečtěte bezpečnostní informace dodané s počítačem. Informace o dalších vhodných bezpečnostních postupech najdete na domovské stránce Regulatory Compliance Homepage na adrese www.dell.com v sekci www.dell.com/regulatory_compliance.

1. Řiďte se pokyny v části [Před manipulací uvnitř počítače](#).
2. Demontujte sestavu displeje (viz. část [Demontáž sestavy displeje](#)).
3. Demontujte rámeček displeje (viz. část [Demontáž rámečku displeje](#)).
4. Demontujte šroub M2,5 x 5 mm.
5. Zatlačte zepředu na stabilizační tyče a zvednutím je vytáhněte.

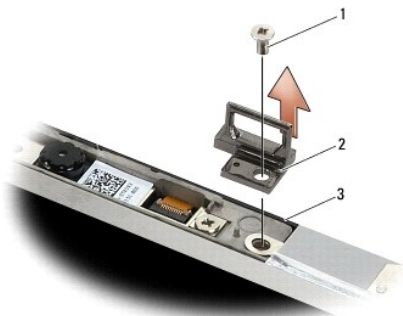

1	šroub M2,5 x 5 mm	2	sestava krytu západky
3	kryt displeje		

Montáž sestavy háčku západky

Před manipulací uvnitř počítače si přečtěte bezpečnostní informace dodané s počítačem. Informace o dalších vhodných bezpečnostních postupech najdete na domovské stránce Regulatory Compliance Homepage na adrese www.dell.com v sekci www.dell.com/regulatory_compliance.

1. Umístěte sestavu háčku západky na kryt displeje a zarovnejte závitové díry na sestavě a krytu.
2. Namontujte šroub M2,5 x 5 mm.
3. Namontujte rámeček displeje (viz. část [Montáž rámečku displeje](#)).
4. Namontujte sestavu displeje (viz. část [Montáž sestavy displeje](#)).

Odstranění krytu displeje

Před manipulací uvnitř počítače si přečtěte bezpečnostní informace dodané s počítačem. Informace o dalších vhodných bezpečnostních postupech najdete na domovské stránce Regulatory Compliance Homepage na adrese www.dell.com v sekci www.dell.com/regulatory_compliance.

1. Řiďte se pokyny v části [Před manipulací uvnitř počítače](#).
2. Demontujte sestavu displeje (viz. část [Demontáž sestavy displeje](#)).
3. Demontujte rámeček displeje (viz. část [Demontáž rámečku displeje](#)).
4. Demontujte panel displeje (viz. část [Demontáž panelu displeje](#)).
5. Demontujte volitelnou kameru a mikrofon, pokud jsou přítomny (viz. část [Demontáž sestavy kamery a mikrofonu](#)).
6. Odpojte kabel displeje ze zadní části panelu displeje a zvedněte panel.

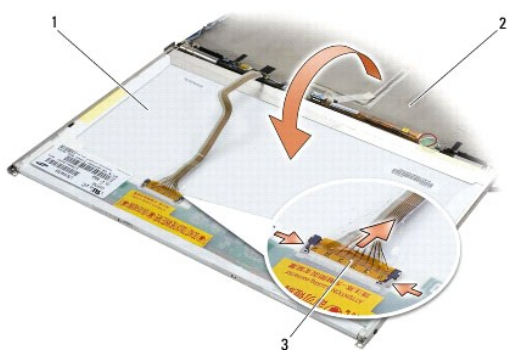

1	panel displeje	2	kryt displeje
3	kabel displeje		

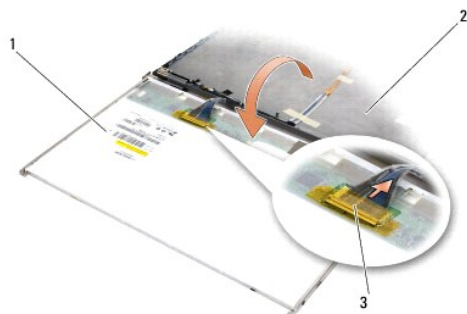

1	panel displeje	2	kryt displeje
3	kabel displeje		

Montáž krytu displeje

Před manipulací uvnitř počítače si přečtěte bezpečnostní informace dodané s počítačem. Informace o dalších vhodných bezpečnostních postupech najdete na domovské stránce Regulatory Compliance Homepage na adrese www.dell.com v sekci www.dell.com/regulatory_compliance.

1. Odstraňte obal krytu displeje.
2. Připojte kabel displeje ke konektoru na zadní straně panelu displeje.
3. Pokud jste si s počítačem objednali sestavu kamery a mikrofonu, namontujte ji (viz. část [Montáž sestavy kamery a mikrofonu](#)).

➡ **UPOZORNĚNÍ:** Při montáži panelu displeje se ujistěte, že nepřipojené kabely na krytu displeje směřují od krytu a nejsou zachyceny pod panelem.

4. Namontujte panel displeje (viz. část [Montáž panelu displeje](#)).
5. Namontujte kryt displeje (viz. část [Montáž rámečku displeje](#)).
6. Namontujte sestavu displeje (viz. část [Montáž sestavy displeje](#)).

[Zpět na stránku obsahu](#)

[Zpět na stránku obsahu](#)

Ventilátor

Dell™ Latitude™ E6500 Servisní příručka

- [Demontáž ventilátoru](#)
- [Montáž ventilátoru](#)

Demontáž ventilátoru

Před manipulací uvnitř počítače si přečtěte bezpečnostní informace dodané s počítačem. Informace o dalších vhodných bezpečnostních postupech najdete na domovské stránce Regulatory Compliance Homepage na adrese www.dell.com v sekci www.dell.com/regulatory_compliance.

1. Řiďte se pokyny v části [Před manipulací uvnitř počítače](#).
2. Zavřete displej a otočte počítač spodní stranou vzhůru.
3. Demontujte spodní část sestavy základny (viz. část [Demontáž dolní části sestavy základny](#)).
4. Demontujte tři šrouby M2,5 x 5 mm, které zajišťují ventilátor k základně počítače.
5. Odpojte konektor ventilátoru od základní desky.
6. Zvednutím ventilátoru se sklonem jej vyjměte.

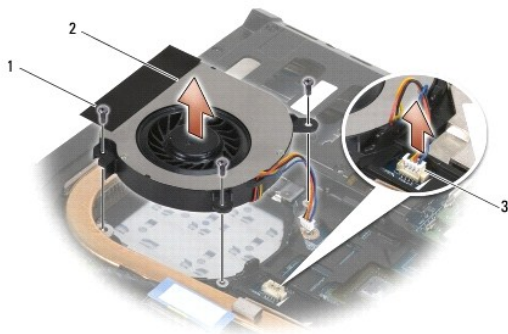

1	šrouby M2,5 x 5 mm (3)	2	ventilátor
3	konektor ventilátoru		

Montáž ventilátoru

Před manipulací uvnitř počítače si přečtěte bezpečnostní informace dodané s počítačem. Informace o dalších vhodných bezpečnostních postupech najdete na domovské stránce Regulatory Compliance Homepage na adrese www.dell.com v sekci www.dell.com/regulatory_compliance.

1. Vložte ventilátor šikmo a zatlačením srovnejte jeho závitové díry se závitovými děrami chladiče.
2. Namontujte tři šrouby M2,5 x 5 mm, které zajišťují ventilátor k základně počítače.
3. Připojte konektor ventilátoru ke konektoru na základní desce.
4. Namontujte spodní část sestavy základny (viz. část [Montáž dolní části sestavy základny](#)).

[Zpět na stránku obsahu](#)

[Zpět na stránku obsahu](#)

Moduly karty vyrovnávací paměti

Dell™ Latitude™ E6500 Servisní příručka

- [Demontáž karty FCM](#)
- [Montáž karty FCM](#)

Před manipulací uvnitř počítače si přečtěte bezpečnostní informace dodané s počítačem. Informace o dalších vhodných bezpečnostních postupech najdete na domovské stránce Regulatory Compliance Homepage na adrese www.dell.com v sekci www.dell.com/regulatory_compliance.

Moduly karty vyrovnávací paměti (FCMs) jsou interní paměťové karty, které pomáhají zlepšovat výkon vašeho počítače. Moduly FCMs můžete nainstalovat do slotu karty Mini-Card WWAN nebo WPAN.

 **POZNÁMKA:** Moduly FCMs jsou kompatibilní pouze s operačním systémem Windows Vista®.

Pokud jste si objednali počítač s kartou FCM, je karta již nainstalovaná.

Demontáž karty FCM

1. Řiďte se pokyny v části [Před manipulací uvnitř počítače](#).
2. Zavřete displej a otočte počítač spodní stranou vzhůru.
3. Demontujte spodní část sestavy základny (viz. část [Demontáž dolní části sestavy základny](#)).
4. Demontujte krytku levého závěsu (viz. část [Demontáž krytek závěsů](#)).
5. Demontujte šroub M2 x 3 mm z karty FCM.

Kartu lze vysunout v úhlu 45°.

6. Vysuňte kartu FCM ven z konektoru na základní desce pod úhlem 45°.

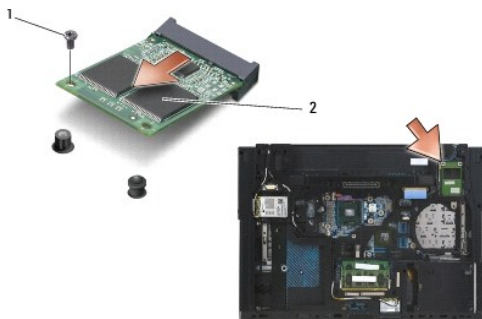

1	šroub M2 x 3 mm	2	karta WPAN/UWB/FCM
---	-----------------	---	--------------------

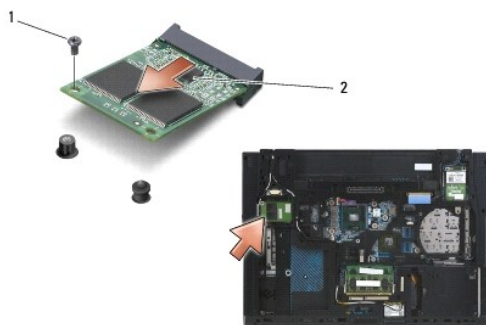

1	šroub M2 x 3 mm	2	karta WWAN/FCM
---	-----------------	---	----------------

Montáž karty FCM

➡ **UPOZORNĚNÍ:** Konektory jsou opatřeny výčnělkem, aby bylo zajištěno jejich správné připojení. Pokud ucítíte odpor, zkontrolujte konektory na kartě a základní desce a kartu znovu vyrovnejte.

➡ **UPOZORNĚNÍ:** Abyste se vyhnuli poškození karty FCM, ujistěte se při instalaci, že kabely se nenacházejí pod modulem.

➡ **UPOZORNĚNÍ:** Uvnitř slotu pro kartu Mini-Card je natištěno WPAN/UWB/FCM. Karty FCM neinstalujte do žádného jiného slotu pro kartu Mini-Card.

1. Zasuňte kartu FCM do konektoru.
2. Zatláče kartu dolů na vyrovnávací plošku a držte ji na místě.
3. Namontujte šroub karty FCM.
4. Namontujte krytku levého závěsu (viz. část [Montáž krytek závěsů](#)).
5. Namontujte spodní část sestavy základny (viz. část [Montáž dolní části sestavy základny](#)).
6. Namontujte baterii (viz. část [Montáž baterie](#)).

[Zpět na stránku obsahu](#)

[Zpět na stránku obsahu](#)

Pevný disk

Dell™ Latitude™ E6500 Servisní příručka

- [Demontáž pevného disku](#)
- [Montáž pevného disku](#)

POZNÁMKA: Společnost Dell nezaručuje kompatibilitu ani neposkytuje podporu pro pevné disky získané z jiných zdrojů než od společnosti Dell.

Demontáž pevného disku

Před manipulací uvnitř počítače si přečtěte bezpečnostní informace dodané s počítačem. Informace o dalších vhodných bezpečnostních postupech najdete na domovské stránce Regulatory Compliance Homepage na adrese www.dell.com v sekci www.dell.com/regulatory_compliance.

Nedotýkejte se kovového pouzdra pevného disku, pokud jej demontujete, když je ještě horké.

➔ **UPOZORNĚNÍ:** Chcete-li zabránit ztrátě dat, počítač před vyjmutím pevného disku vypněte. Nedemontujte pevný disk, pokud je počítač zapnutý nebo v režimu spánku.

POZNÁMKA: Pevné disky jsou extrémně křehké. Při manipulaci s pevným diskem buďte velmi opatrní.

Pevný disk z jeho zásuvky demontujte následovně:

1. Řiďte se pokyny v části [Před manipulací uvnitř počítače](#).

2. Položte počítač spodní stranou vzhůru na čistý rovný povrch.

➔ **UPOZORNĚNÍ:** Pokud pevný disk není v počítači, uchovávejte jej v ochranném antistatickém obalu.

3. Demontujte spodní část sestavy základny (viz. část [Demontáž dolní části sestavy základny](#)).

POZNÁMKA: Při demontáži pevného disku může nebo nemusí být demontována spodní část sestavy základny. Avšak pokud demontujete více než jeden pevný disk, je třeba nejprve demontovat spodní stranu sestavy základny.

4. Demontujte čtyři šrouby M3 x 3 mm (označené písmenem „H“), které pevný disk upevňují.

5. Vysuňte pevný disk z počítače.

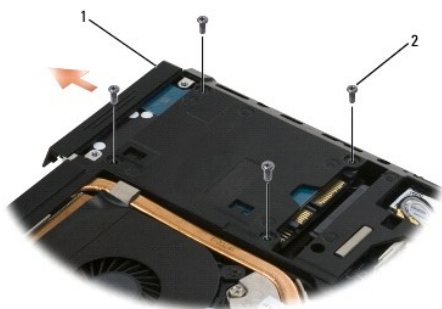

1	pevný disk	2	šrouby M3 x 3 mm (4)
---	------------	---	----------------------

6. Demontujte šroub z krytu pevného disku a vyjměte kryt pevného disku.

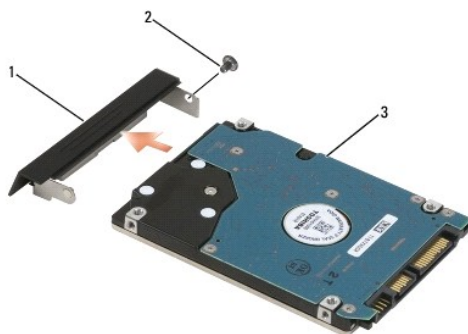

1	kryt pevného disku	2	šroub M3 x 3 mm
3	pevný disk		

Montáž pevného disku

1. Pokud nahrazujete pevný disk novým, vyjměte disk z jeho balení.

Původní balení uschovejte pro případnou pozdější úschovu či převoz disku.

UPOZORNĚNÍ: Pevným tlakem disk zasuňte na jeho místo. Použijete-li nepřiměřenou sílu, můžete poškodit konektor.

2. Přišroubujte kryt k pevnému disku.
3. Zasuňte pevný disk do zásuvky tak, aby byl zcela usazen.
4. Pokud jste demontovali spodní část sestavy základny, namontujte ji (viz. část [Montáž dolní části sestavy základny](#)).
5. Vložte a dotáhněte čtyři šrouby pevného disku M3 x 3 mm.
6. Vložte baterii.
7. Otočte počítač horní stranou nahoru, otevřete displej a zapněte počítač.
8. Pokud jste instalovali nový pevný disk, zkuste jej zavést. Pokud se zavedení nezdařilo:
 - 1 pomocí instalačního média *operačního systému* nainstalujte do počítače operační systém (informace najdete ve *Instalační a stručná referenční příručka*).
 - 1 pomocí média *Ovladače a nástroje* nainstalujte ovladače a nástroje pro váš počítač (informace najdete ve *Instalační a stručná referenční příručka*).

[Zpět na stránku obsahu](#)

[Zpět na stránku obsahu](#)

Krytky závěsů

Dell™ Latitude™ E6500 Servisní příručka

- [Demontáž krytek závěsů](#)
- [Montáž krytek závěsů](#)

Demontáž krytek závěsů

Před manipulací uvnitř počítače si přečtěte bezpečnostní informace dodané s počítačem. Informace o dalších vhodných bezpečnostních postupech najdete na domovské stránce Regulatory Compliance Homepage na adrese www.dell.com v sekci www.dell.com/regulatory_compliance.

Krytky závěsů nejsou zaměnitelné – levá kryje multirežimový konektor DisplayPort a pravá kryje síťový konektor RJ-45.

1. Řiďte se pokyny v části [Před manipulací uvnitř počítače](#).
2. Zavřete displej a otočte počítač spodní stranou vzhůru.
3. Demontujte dva šrouby M2,5 x 5 mm z krytek závěsů.
4. Vysunutím sundejte každý ze závěsů z počítače.

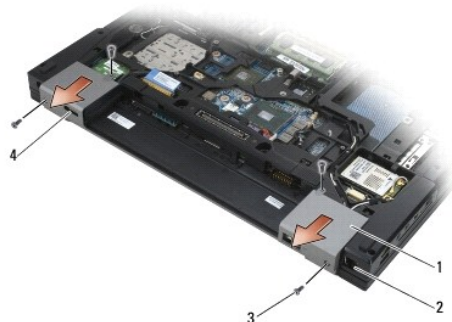

1	krytky závěsů	2	síťový konektor RJ-11
3	šrouby M2,5 x 5 mm (2)	4	konektor DisplayPort

Montáž krytek závěsů

1. Nasuňte levou krytku závěsu na konektor DisplayPort a pravou krytku na síťový konektor RJ-45.
2. Namontujte šrouby M2,5 x 5 mm na každé z krytek.

[Zpět na stránku obsahu](#)

[Zpět na stránku obsahu](#)

Klávesnice

Dell™ Latitude™ E6500 Servisní příručka

- [Demontáž klávesnice](#)
- [Montáž klávesnice](#)

Demontáž klávesnice

Před manipulací uvnitř počítače si přečtěte bezpečnostní informace dodané s počítačem. Informace o dalších vhodných bezpečnostních postupech najdete na domovské stránce Regulatory Compliance Homepage na adrese www.dell.com v sekci www.dell.com/regulatory_compliance.

1. Řiďte se pokyny v části [Před manipulací uvnitř počítače](#).
2. Demontujte krytky závěsů (viz. část [Demontáž krytek závěsů](#)).
3. Demontujte krytku panelu LED (viz. část [Demontáž krytky panelu LED](#)).

4. Demontujte dva šrouby M2 x 3 mm podél horní hrany klávesnice.

➡ **UPOZORNĚNÍ:** Tlačítka klávesnice jsou křehká, lze je lehce uvolnit a jejich výměna je poměrně časově náročná. Při demontáži a manipulaci s klávesnicí proto pracujte velmi opatrně.

5. Pomocí výčnětku na vytažení jemně zdvihněte pouze horní část klávesnice a poté ji ve sklonu celou vysuňte z jejího konektoru.

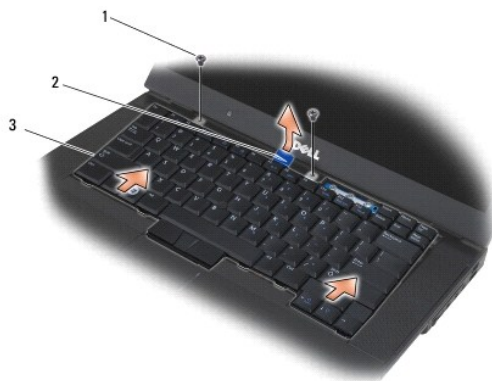

1	šrouby M2 x 3 mm (2)	2	Klávesnice
3	modrý výčnělek na vytažení		

Montáž klávesnice

Před manipulací uvnitř počítače si přečtěte bezpečnostní informace dodané s počítačem. Informace o dalších vhodných bezpečnostních postupech najdete na domovské stránce Regulatory Compliance Homepage na adrese www.dell.com v sekci www.dell.com/regulatory_compliance.

➡ **UPOZORNĚNÍ:** Tlačítka klávesnice jsou křehká, lze je lehce uvolnit a jejich výměna je poměrně časově náročná. Při demontáži a manipulaci s klávesnicí proto pracujte velmi opatrně.

1. Držte horní část klávesnice mírně zdviženou nad počítačem, ve sklonu zasuňte spodní část dovnitř a zasuňte výčnětky a konektor klávesnice podél spodní hrany pod hranu opěrky rukou.

📌 **POZNÁMKA:** Přitlačení kláves ALT pomůže ke správnému usazení klávesnice.

2. Opatrně přitlačte každou stranu klávesnice, aby zapadla na místo.
3. Demontujte dva šrouby M2 x 3 mm podél horní hrany klávesnice.



1	šrouby M2 x 3 mm (2)	2	výčňelky (5)
3	konektor klávesnice		

4. Nasaďte řídicí panel na horní části klávesnice a pečlivě jej zacvakněte.
5. Namontujte krytku panelu LED (viz. část [Nasazení krytky panelu LED](#)).
6. Namontujte krytky závěsů (viz. část [Montáž krytek závěsů](#)).
7. Zavřete displej a otočte počítač spodní stranou vzhůru.
8. Vložte baterii (viz. část [Montáž baterie](#)).

[Zpět na stránku obsahu](#)

[Zpět na stránku obsahu](#)

Krytka panelu LED

Dell™ Latitude™ E6500 Servisní příručka

- [Demontáž krytky panelu LED](#)
- [Nasazení krytky panelu LED](#)

Demontáž krytky panelu LED

Před manipulací uvnitř počítače si přečtěte bezpečnostní informace dodané s počítačem. Informace o dalších vhodných bezpečnostních postupech najdete na domovské stránce Regulatory Compliance Homepage na adrese www.dell.com v sekci www.dell.com/regulatory_compliance.

1. Řiďte se pokyny v části [Před manipulací uvnitř počítače](#).
2. Zavřete displej a otočte počítač spodní stranou vzhůru.
3. Demontujte spodní část sestavy základny (viz. část [Demontáž dolní části sestavy základny](#)).
4. Demontujte krytky závěsů (viz. část [Demontáž krytek závěsů](#)).
5. Demontujte sestavu displeje (viz. část [Displej](#)).
6. Otočte počítač spodní stranou vzhůru a nalezněte čtyři výčnělky u přihrádky pro baterie, které upevňují krytku panelu LED k horní části počítače. Pomocí plastové jehly jemně zatlačte na jazýčky, abyste uvolnili kryt diody LED.



1	krytka panelu LED	2	jehla
---	-------------------	---	-------

Nasazení krytky panelu LED

Před manipulací uvnitř počítače si přečtěte bezpečnostní informace dodané s počítačem. Informace o dalších vhodných bezpečnostních postupech najdete na domovské stránce Regulatory Compliance Homepage na adrese www.dell.com v sekci www.dell.com/regulatory_compliance.

1. Vkládejte kryt diody LED šikmo a postupně jej uchyťte k jednotlivým jazýčkům.
2. Namontujte sestavu displeje (viz. část [Displej](#)).
3. Namontujte krytky závěsů (viz. část [Montáž krytek závěsů](#)).
4. Namontujte spodní část sestavy základny (viz. část [Montáž dolní části sestavy základny](#)).

[Zpět na stránku obsahu](#)

[Zpět na stránku obsahu](#)

Paměť

Dell™ Latitude™ E6500 Servisní příručka

- [Demontáž paměťového modulu](#)
- [Montáž paměťového modulu](#)
- [Fungování počítače](#)

Před manipulací uvnitř počítače si přečtěte bezpečnostní informace dodané s počítačem. Informace o dalších vhodných bezpečnostních postupech najdete na domovské stránce Regulatory Compliance Homepage na adrese www.dell.com v sekci www.dell.com/regulatory_compliance.

Aby nedošlo k elektrostatickému výboji, použijte uzemňovací náramek nebo se periodicky dotýkejte nenatřeného kovového povrchu (např. konektoru na zadní straně počítače).

- ➔ **UPOZORNĚNÍ:** Pokud má váš počítač obsahovat pouze jeden paměťový modul, měl by tento být nainstalován do patice označené „DIMM A“.
- ➔ **UPOZORNĚNÍ:** Pokud demontujete originální paměťové moduly z počítače během inovace, nekombinujte je s jinými novými moduly, a to ani v případě, že jste je tyto moduly zakoupili u společnosti Dell. Pokud to je možné, *nepárujte* původní paměťový modul s novým modulem. V opačném případě by váš počítač nemusel dosahovat optimálního výkonu.
- 🔧 **POZNÁMKA:** Na paměťové moduly zakoupené od společnosti Dell se vztahuje záruka poskytovaná na počítač.

Demontáž paměťového modulu

Počítač podporuje následující paměťové moduly:

Velikost	Slot	Windows XP	Windows Vista
512 MB	DIMM A	X	X
1 GB	DIMM A nebo DIMM A a DIMM B	X	X
2 GB	DIMM A nebo DIMM A a DIMM B	X	X
3 GB	DIMM A a DIMM B	X	X
4 GB	DIMM A nebo DIMM A a DIMM B		X
8 GB	DIMM A a DIMM B		X

Počítač obsahuje dvě uživatelsky přístupné patice SODIMM, označované jako DIMM A a DIMM B. DIMM A je slot nejbližší k systémové desce a vždy obsahuje paměťový modul. Patice DIMM B může obsahovat dodatečný modul pro zvýšení výkonu systémové paměti. Pokud je třeba vyměnit modul v patici DIMM A, když je zároveň přítomný modul v patici DIMM B, je třeba nejprve vyjmout modul z patice DIMM B.

1. Řiďte se pokyny v části [Před manipulací uvnitř počítače](#).
2. Položte počítač spodní stranou vzhůru na čistý rovný povrch.
3. Demontujte spodní část sestavy základny (viz. část [Demontáž dolní části sestavy základny](#)).

DIMM B

Patice DIMM B v závislosti na konfiguraci vašeho počítače může a nemusí být obsazena paměťovým modulem. Pokud se na příhrádku pro paměti díváte ze spodní strany počítače, je patice DIMM B posazena nejvýše a patice DIMM A se nachází nejbližší základní desce.

Demontáž modulu DIMM B

- ➔ **UPOZORNĚNÍ:** Abyste předešli poškození konektoru paměťového modulu, nepoužívejte k roztážení zabezpečovacích klapek paměťového modulu žádné nástroje.
1. Modul DIMM B vyjmete tak, že odtlačíte zabezpečovací klapky od bočních hran paměťového modulu a zvednete volný konec modulu tak, aby stál pod úhlem přibližně 45° vůči základní desce.

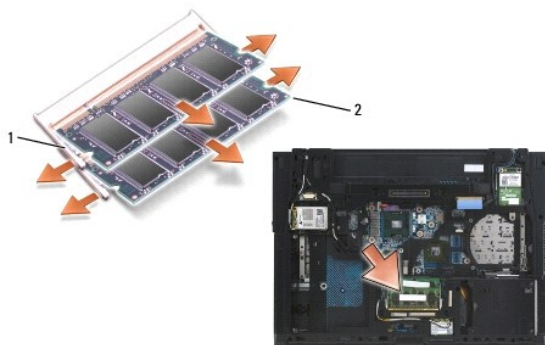

1	zabezpečovací klapky paměťového modulu (2)	2	paměťový modul
---	--	---	----------------

2. Uchopte modul za boční hrany a vytáhněte jej rovně ven z konektoru. Umístěte modul do antistatického obalu.

DIMM A

UPOZORNĚNÍ: Abyste předešli poškození konektoru paměťového modulu, nepoužívejte k roztažení zabezpečovacích klapek paměťového modulu žádné nástroje.

1. Modul DIMM B vyjměte tak, že odtláčíte zabezpečovací klapky od bočních hran paměťového modulu a zvednete volný konec modulu tak, aby stál pod úhlem přibližně 45° vůči základní desce.
2. Uchopte modul za boční hrany a vytáhněte jej rovně ven z konektoru. Umístěte modul do antistatického obalu.

Montáž paměťového modulu

DIMM B

1. Zbavte se statického náboje dotknutím se obnažené kovové části šasi počítače.
2. Vyjměte paměťový modul z jeho antistatického obalu, uchopte jej za boční hrany a srovnejte konektor na hraně modulu se zámkem na konektoru patice.
3. Opatrně vsuňte paměťový modul do konektoru DIMM B pod úhlem 45° vůči základní desce, dokud není zcela usazen.

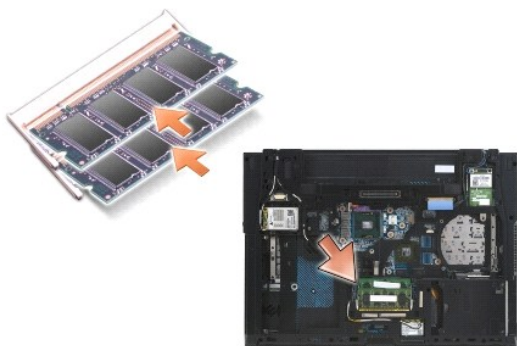

4. Zatlačte delší hranu modulu dolů, dokud zabezpečovací klapky nezaklapnou modul na místě.

POZNÁMKA: Pokud paměťový modul není instalován správně, zabezpečovací klapky nebudou modul držet bezpečně na jeho místě a počítač se nemusí správně spustit. Pro tuto chybu neexistuje žádná chybová zpráva.

DIMM A

Patice DIMM A se nachází nejbližze základní desce. Je-li v patici DIMM B instalován paměťový modul, je třeba jej odstranit, aby bylo možné umístit paměťový modul do patice DIMM A.

1. Zbavte se statického náboje dotknutím se obnažené kovové části šasi počítače.
2. Vyjměte paměťový modul z jeho antistatického obalu, uchopte jej za boční hrany a srovnejte konektor na hraně modulu se zámkem na konektoru patice DIMM A.
3. Opatrně vsuňte paměťový modul do konektoru DIMM B pod úhlem 45° vůči základní desce, dokud není zcela usazen.
4. Zatlačte delší hranu modulu dolů, dokud zabezpečovací klapky nezaklapnou modul na místě.

 **POZNÁMKA:** Pokud paměťový modul není instalován správně, zabezpečovací klapky nebudou modul držet bezpečně na jeho místě a počítač se nemusí správně spustit. Pro tuto chybu neexistuje žádná chybová zpráva.

5. Byl-li v patici DIMM B instalován paměťový modul, vložte jej podle postupu v části [DIMM B](#).

Fungování počítače

Ujistěte se, zda počítač funguje správně:

1. Nasaďte spodní část sestavy základny na její místo a zajistěte ji jisticím šroubem.
2. Vložte baterii do její pozice nebo připojte napájecí adaptér k počítači a do elektrické zásuvky.
3. Položte počítač obvyklým způsobem a otevřete displej.
4. Spusťte počítač. Počítač při startu nalezne další paměť a automaticky aktualizuje informace o konfiguraci systému. Ověřte si, zda kapacita paměti zobrazená počítačem odpovídá vašemu očekávání.
5. Ověření kapacity paměti nainstalované v počítači:

1. V operačním systému Microsoft® Windows Vista® klepněte na tlačítko Start  → **Nápověda a odborná pomoc** → **Informace o počítači**.
1. V operačním systému Microsoft® Windows® XP klepněte pravým tlačítkem myši na ikonu **Tento počítač** na ploše, klepněte na položku **Vlastnosti** a klepněte na kartu **Obecné**.

[Zpět na stránku obsahu](#)

[Zpět na stránku obsahu](#)

Modem

Dell™ Latitude™ E6500 Servisní příručka

- [Demontáž modemu](#)
- [Montáž modemu](#)

Demontáž modemu

Před manipulací uvnitř počítače si přečtěte bezpečnostní informace dodané s počítačem. Informace o dalších vhodných bezpečnostních postupech najdete na domovské stránce Regulatory Compliance Homepage na adrese www.dell.com v sekci www.dell.com/regulatory_compliance.

1. Řiďte se pokyny v části [Před manipulací uvnitř počítače](#).
2. Zavřete displej a otočte počítač spodní stranou vzhůru.
3. Demontujte spodní část sestavy základny (viz. část [Demontáž dolní části sestavy základny](#)).
4. Demontujte krytky závěsů (viz. část [Demontáž krytek závěsů](#)).
5. Demontujte sestavu opěrky rukou (viz. část [Demontáž sestavy opěrky rukou](#)).
6. Demontujte oranžový ohebný kabel modemu zatlačením výčnělků dopředu a vyjmutím kabelu.
7. Demontujte z modemu černý kabel modemu RJ11.
8. Demontujte šroub M2 x 3 mm z modemu.
9. Demontujte modem.



1	modem	2	šroub M2 x 3 mm
3	oranžový ohebný kabel modemu	4	černý kabel modemu RJ11

Montáž modemu

Před manipulací uvnitř počítače si přečtěte bezpečnostní informace dodané s počítačem. Informace o dalších vhodných bezpečnostních postupech najdete na domovské stránce Regulatory Compliance Homepage na adrese www.dell.com v sekci www.dell.com/regulatory_compliance.

1. Vložte modem do sestavy základny.
2. Vložte černý kabel modemu RJ11 do určeného prostoru v sestavě základny.
3. Pomocí šroubu M2 x 3 mm upevněte modem k rozbočovací kartě I/O.
4. Připojte k modemu černý kabel modemu RJ11.
5. Připojte oranžový ohebný kabel modemu k rozbočovací desce I/O.
6. Namontujte sestavu opěrky rukou (viz. část [Montáž sestavy opěrky rukou](#)).

7. Namontujte krytky závěsů (viz. část [Montáž krytek závěsů](#)).
8. Namontujte spodní část sestavy základny (viz. část [Montáž dolní části sestavy základny](#)).

[Zpět na stránku obsahu](#)

[Zpět na stránku obsahu](#)

Optická jednotka

Dell™ Latitude™ E6500 Servisní příručka

- [Demontáž optické jednotky](#)
- [Montáž optické jednotky](#)

Optická jednotka umožňuje umístit buď druhý pevný disk, optickou jednotku, nebo prázdnou zásuvku na cesty.

Demontáž optické jednotky

Před manipulací uvnitř počítače si přečtěte bezpečnostní informace dodané s počítačem. Informace o dalších vhodných bezpečnostních postupech najdete na domovské stránce Regulatory Compliance Homepage na adrese www.dell.com v sekci www.dell.com/regulatory_compliance.

POZNÁMKA: Bezpečnostní šroub optické jednotky je volitelný a nemusí být ve vašem počítači instalován.

1. Řiďte se pokyny v části [Před manipulací uvnitř počítače](#).
2. Zavřete displej a otočte počítač spodní stranou vzhůru.
3. Demontujte spodní část sestavy základny (viz. část [Demontáž dolní části sestavy základny](#)).
4. Je-li přítomen bezpečnostní šroub, uvolněte jej z jednotky.
5. Uvolněte jednotku zatlačením její páčky dovnitř.
6. Vytáhněte jednotku z optické zásuvky.

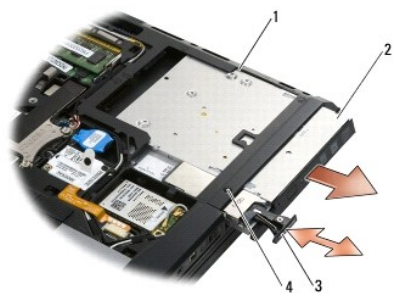

1	zásuvka médií	2	optická jednotka
3	páčka jednotky	4	bezpečnostní šroub (volitelně)

Montáž optické jednotky

Před manipulací uvnitř počítače si přečtěte bezpečnostní informace dodané s počítačem. Informace o dalších vhodných bezpečnostních postupech najdete na domovské stránce Regulatory Compliance Homepage na adrese www.dell.com v sekci www.dell.com/regulatory_compliance.

POZNÁMKA: Bezpečnostní šroub optické jednotky je volitelný a nemusí být ve vašem počítači instalován.

1. Zasuňte jednotku do optické zásuvky.
2. Zajistěte jednotku zatlačením uvolňovací páčky dovnitř.
3. Pokud jste demontovali bezpečnostní šroub, opět jej namontujte.
4. Namontujte spodní část sestavy základny (viz. část [Montáž dolní části sestavy základny](#)).
5. Namontujte baterii (viz. část [Montáž baterie](#)).

[Zpět na stránku obsahu](#)

[Zpět na stránku obsahu](#)

Sestava opěrky rukou

Dell™ Latitude™ E6500 Servisní příručka

- [Demontáž sestavy opěrky rukou](#)
- [Montáž sestavy opěrky rukou](#)

Demontáž sestavy opěrky rukou

Před manipulací uvnitř počítače si přečtěte bezpečnostní informace dodané s počítačem. Informace o dalších vhodných bezpečnostních postupech najdete na domovské stránce Regulatory Compliance Homepage na adrese www.dell.com v sekci www.dell.com/regulatory_compliance.

1. Řiďte se pokyny v části [Před manipulací uvnitř počítače](#).
2. Zavřete displej a otočte počítač spodní stranou vzhůru.
3. Demontujte spodní část sestavy základny (viz. část [Demontáž dolní části sestavy základny](#)).
4. Demontujte pevný disk (viz. část [Demontáž pevného disku](#)).
5. Demontujte optickou jednotku (viz. část [Demontáž optické jednotky](#)).
6. Demontujte ventilátor spolu se sestavou chlazení (viz. část [Demontáž sestavy chlazení procesoru](#)).
7. Demontujte krytky závěsů (viz. část [Demontáž krytek závěsů](#)).
8. Demontujte sestavu displeje (viz. část [Displej](#)).
9. Demontujte klávesnici (viz. část [Demontáž klávesnice](#)).
10. Otočte počítač spodní stranou vzhůru a uvolněte deset šroubů M2,5 x 5 mm a jeden šroub M2,5 x 8 mm.

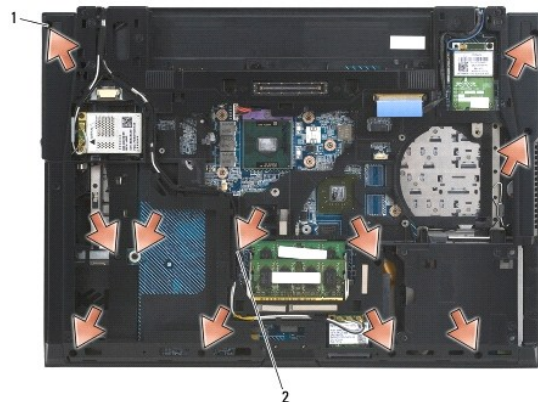

1	šrouby M2,5 x 5 mm (10)	2	šroub M2,5 x 8 mm
---	-------------------------	---	-------------------

11. Otočte počítač horní stranou nahoru a vyjměte čtyři šrouby M2,5 x 5 mm označené písmenem „P“.
12. Vyjměte chladicí desku.

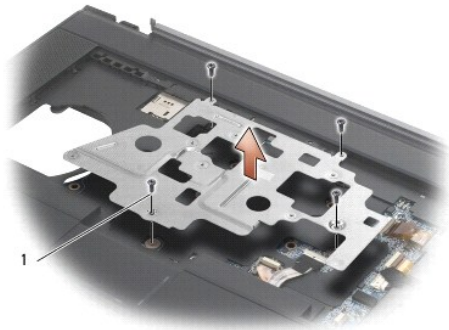

1 šrouby M2,5 x 5 mm (4)

13. Pomocí modrého výčnětku na vytažení odpojte kabel bezdrátového přijímače od základní desky.

14. Zvednutím páčky odpojte kabel reproduktoru od základní desky.

15. Pomocí černého výčnětku na vytažení odpojte kabel bezdrátového přijímače od základní desky.

16. Zvednutím páčky odpojte kabel bezkontaktní karty smart-card od základní desky.

17. Zvednutím páčky odpojte kabel čtečky otisků prstů od základní desky (volitelně).

UPOZORNĚNÍ: K oddělení opěrky rukou od počítače nepoužívejte sílu. Pokud se setkáte s odporem, opatrně *ohněte* nebo přitlačte na opěrku rukou nebo ji přitlačte postupně podél okraje směrem od místa odporu, dokud se opěrka neuvolní.

18. Demontujte pruh s nátiskem.

19. Zvedněte levou stranu opěrky rukou a poté ji uvolněte zatlačením na její pravé straně a jemně ji vyjměte z počítače.

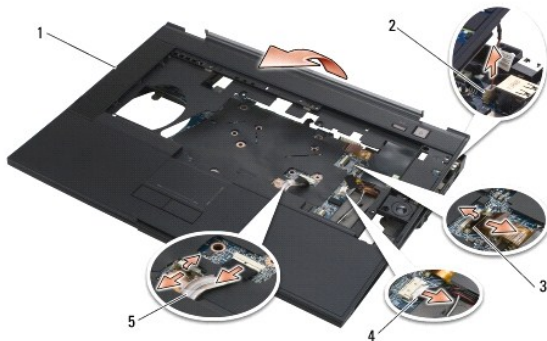

1	opěrka rukou	2	kabel vypínače-přepínače
3	kabel čtečky otisků prstů	4	kabel reproduktoru
5	kabel dotykové podložky		

Montáž sestavy opěrky rukou

Před manipulací uvnitř počítače si přečtěte bezpečnostní informace dodané s počítačem. Informace o dalších vhodných bezpečnostních postupech najdete na domovské stránce Regulatory Compliance Homepage na adrese www.dell.com v sekci www.dell.com/regulatory_compliance.

1. Přidržte opěrku pod úhlem a připojte pravou stranu opěrky, poté položte a zacvakněte levou stranu na místo.
2. Namontujte mřížku pravého reproduktoru (viz. část [Montáž krytu pravého reproduktoru a čtečky otisků prstů](#)).
3. Namontujte pruh s nátiskem.

4. Připojte kabel bezkontaktní karty smart-card, kabel dotykového panelu, kabel reproduktorů, kabel přepínače bezdrátového přijímače a kabel čtečky otisků prstů (volitelně) k základní desce.
5. Namontujte čtyři šrouby M2,5 x 5 mm, dva na pruhu s nátiskem a dva na opěrce rukou.
6. Otočte počítač spodní stranou vzhůru a nasadte jedenáct šroubů M2,5 x 5 mm do základny počítače a opěrku rukou tak zajistěte.
7. Namontujte větrák (viz. část [Montáž ventilátoru](#)).
8. Namontujte optickou jednotku (viz. část [Montáž optické jednotky](#)).
9. Otočte počítač horní stranou vzhůru a namontujte klávesnici (viz. část [Montáž klávesnice](#)).
10. Namontujte sestavu displeje (viz. část [Displej](#)).
11. Namontujte krytky závěsů (viz. část [Montáž krytek závěsů](#)).
12. Namontujte spodní část sestavy základny (viz. část [Montáž dolní části sestavy základny](#)).
13. Namontujte baterii (viz. část [Montáž baterie](#)).

[Zpět na stránku obsahu](#)

[Zpět na stránku obsahu](#)

Stejnoseměrný napájecí modul

Dell™ Latitude™ E6500 Servisní příručka

- [Demontáž stejnosměrného napájecího modulu](#)
- [Montáž stejnosměrného napájecího modulu](#)

Demontáž stejnosměrného napájecího modulu

Před manipulací uvnitř počítače si přečtěte bezpečnostní informace dodané s počítačem. Informace o dalších vhodných bezpečnostních postupech najdete na domovské stránce Regulatory Compliance Homepage na adrese www.dell.com v sekci www.dell.com/regulatory_compliance.

1. Řiďte se pokyny v části [Před manipulací uvnitř počítače](#).
 2. Zavřete displej a otočte počítač spodní stranou vzhůru.
 3. Demontujte spodní část sestavy základny (viz. část [Demontáž dolní části sestavy základny](#)).
 4. Demontujte knoflíkovou baterii (viz. část [Demontáž knoflíkové baterie](#)).
 5. Demontujte pevný disk (viz. část [Demontáž pevného disku](#)).
 6. Demontujte ventilátor (viz. část [Demontáž ventilátoru](#)).
 7. Demontujte sestavu chlazení procesoru (viz. část [Demontáž sestavy chlazení procesoru](#)).
 8. Demontujte optickou jednotku (viz. část [Demontáž optické jednotky](#)).
 9. Demontujte krytky závěsů (viz. část [Demontáž krytek závěsů](#)).
 10. Demontujte sestavu displeje (viz. část [Displej](#)).
 11. Uvolněte tři šrouby M2,5 x 5 mm označené bílými šipkami ze základní desky.
 12. Táhnutím v horním levém rohu sestavy základny uvolníte konektor napájení a USB a sériový konektor.
 13. Demontujte krytku panelu LED (viz. část [Demontáž krytky panelu LED](#)).
 14. Demontujte klávesnici (viz. část [Demontáž klávesnice](#)).
 15. Demontujte krytku čtečky otisků prstů/reproduktoru (viz. část [Demontáž krytu pravého reproduktoru a čtečky otisků prstů](#)).
 16. Demontujte sestavu opěrky rukou (viz. část [Demontáž sestavy opěrky rukou](#)).
 17. Demontujte klec karty (viz. část [Demontáž klece karet](#)).
- ⚠ **UPOZORNĚNÍ:** Nedemontujte ze základní desky kartu bezdrátového připojení, modul paměti ani procesor.
18. Demontujte základní desku (viz. část [Demontáž sestavy základní desky](#)).
 19. Odpojte a vytáhněte kabel stejnosměrného napájení.
 20. Vyjměte konektor stejnosměrného napájení ze sestavy základny.

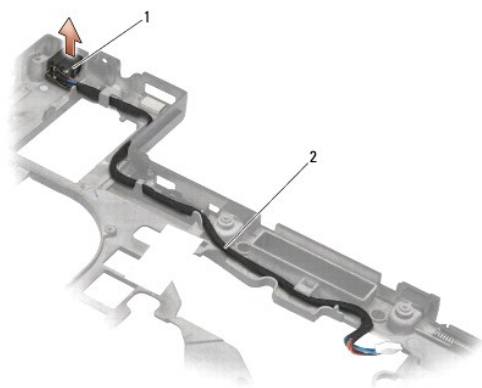

1 konektor stejnosměrného napájení	2 kabel stejnosměrného napájení
------------------------------------	---------------------------------

Montáž stejnosměrného napájecího modulu

Před manipulací uvnitř počítače si přečtěte bezpečnostní informace dodané s počítačem. Informace o dalších vhodných bezpečnostních postupech najdete na domovské stránce Regulatory Compliance Homepage na adrese www.dell.com v sekci www.dell.com/regulatory_compliance.

1. Umístěte stejnosměrný napájecí kabel do sestavy základny a zarovnejte vodička na okrajích konektoru se základnou.
2. Připojte kabel stejnosměrného napájení k základní desce pro správné vedení kabelu (viz. část [Demontáž stejnosměrného napájecího modulu](#)).
3. Namontujte základní desku (viz. část [Montáž sestavy základní desky](#)).
4. Namontujte klec karty (viz. část [Montáž klece karet](#)).
5. Namontujte opěrku rukou (viz. část [Montáž sestavy opěrky rukou](#)).
6. Namontujte krytku čtečky otisků prstů/pravého reproduktoru (viz. část [Montáž krytu pravého reproduktoru a čtečky otisků prstů](#)).
7. Namontujte sestavu chlazení procesoru (viz. část [Montáž sestavy chlazení procesoru](#)).
8. Namontujte klávesnici (viz. část [Montáž klávesnice](#)).
9. Namontujte krytku panelu LED (viz. část [Nasazení krytky panelu LED](#)).
10. Namontujte sestavu displeje (viz. část [Montáž sestavy displeje](#)).
11. Namontujte krytky závěsů (viz. část [Montáž krytek závěsů](#)).
12. Namontujte optickou jednotku (viz. část [Montáž optické jednotky](#)).
13. Namontujte pevný disk (viz. část [Montáž pevného disku](#)).
14. Namontujte spodní část sestavy základny (viz. část [Montáž dolní části sestavy základny](#)).

[Zpět na stránku obsahu](#)

[Zpět na stránku obsahu](#)

Kryt pravého reproduktoru a čtečky otisků prstů

Dell™ Latitude™ E6500 Servisní příručka

- [Demontáž krytu pravého reproduktoru a čtečky otisků prstů](#)
- [Montáž krytu pravého reproduktoru a čtečky otisků prstů](#)

Demontáž krytu pravého reproduktoru a čtečky otisků prstů

Před manipulací uvnitř počítače si přečtěte bezpečnostní informace dodané s počítačem. Informace o dalších vhodných bezpečnostních postupech najdete na domovské stránce Regulatory Compliance Homepage na adrese www.dell.com v sekci www.dell.com/regulatory_compliance.

POZNÁMKA: Není-li ve vašem počítači čtečka otisků prstů, ignorujte kroky k její demontáži a montáži.

1. Řiďte se pokyny v části [Před manipulací uvnitř počítače](#).
2. Zavřete displej a otočte počítač spodní stranou vzhůru.
3. Demontujte pevný disk (viz. část [Demontáž pevného disku](#)).
4. Demontujte pevný disk (viz. část [Demontáž optické jednotky](#)).
5. Demontujte krytku panelu LED (viz. část [Demontáž krytky panelu LED](#)).
6. Demontujte klávesnici (viz. část [Demontáž klávesnice](#)).
7. Uvolněte dva jisticí šrouby (označené písmenem S vyrytým na základně).

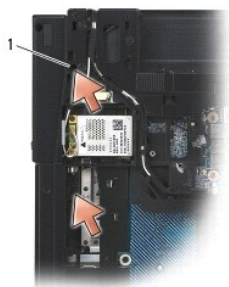

1 jisticí šrouby (2)

8. Otočte počítač horní stranou nahoru.
9. Demontujte kabel čtečky otisků prstů (pokud máte čtečku).
10. Demontujte plastový kryt reproduktoru/čtečky otisků prstů.



Montáž krytu pravého reproduktoru a čtečky otisků prstů

Před manipulací uvnitř počítače si přečtěte bezpečnostní informace dodané s počítačem. Informace o dalších vhodných bezpečnostních postupech najdete na domovské stránce Regulatory Compliance Homepage na adrese www.dell.com v sekci www.dell.com/regulatory_compliance.

- ➡ **UPOZORNĚNÍ:** Pokud instalujete novou sestavu krytu čtečky otisků prstů/reproduktoru, odstraňte papír ze spodní strany kabelu.
- ➡ **UPOZORNĚNÍ:** Pevné disky jsou extrémně křehké. Při manipulaci s pevným diskem buďte velmi opatrní.

1. Pokud máte čtečku otisků prstů, připojte její kabel. Tlačení podél kabelu jej rukou zacvakněte do opěrky.
2. Zacvakněte kryt reproduktoru/čtečky otisků prstů na místo.
3. Otočte počítač dnem vzhůru a utáhněte dva jistící šrouby M2,5 x 5 mm.
4. Namontujte klávesnici (viz. část [Montáž klávesnice](#)).
5. Namontujte krytku panelu LED (viz. část [Nasazení krytky panelu LED](#)).
6. Namontujte pevný disk (viz. část [Montáž optické jednotky](#)).
7. Namontujte baterii (viz. část [Montáž baterie](#)).

[Zpět na stránku obsahu](#)

[Zpět na stránku obsahu](#)

Sestava systémové desky

Dell™ Latitude™ E6500 Servisní příručka

- [Demontáž sestavy základní desky](#)
- [Montáž sestavy základní desky](#)

Čip systému BIOS na základní desce obsahuje servisní štítek, který je také viditelný na štítku s čárovým kódem na spodní straně počítače. Souprava pro výměnu základní desky obsahuje médium, které obsahuje nástroj pro přenos servisního štítku od náhradní základní desky.

Demontáž sestavy základní desky

Před manipulací uvnitř počítače si přečtěte bezpečnostní informace dodané s počítačem. Informace o dalších vhodných bezpečnostních postupech najdete na domovské stránce Regulatory Compliance Homepage na adrese www.dell.com v sekci www.dell.com/regulatory_compliance.

1. Řiďte se pokyny v části [Před manipulací uvnitř počítače](#).
2. Zavřete displej a otočte počítač spodní stranou vzhůru.
3. Demontujte spodní část sestavy základny (viz. část [Demontáž dolní části sestavy základny](#)).
4. Pokud je ve slotu WWAN/FCM karta Mini-Card, vyjměte ji (viz. část [Demontáž karty WWAN](#) nebo [Demontáž karty FCM](#)).
5. Pokud je ve slotu WLAN/WiMax karta Mini-Card, vyjměte ji (viz. část [Demontáž karty WLAN/WiMax](#)).
6. Demontujte krytky závěsů (viz. část [Demontáž krytek závěsů](#)).
7. Pokud je ve slotu WPAN/UWB/FCM karta Mini-Card, vyjměte ji (viz. část [Demontáž karty WPAN/UWB](#) nebo [Demontáž karty FCM](#)).
8. Demontujte pevný disk (viz. část [Demontáž pevného disku](#)).
9. Odpojte kabel knoflíkové baterie od základní desky (viz část [Demontáž knoflíkové baterie](#)).
10. Demontujte paměťové moduly (viz. část [Demontáž paměťového modulu](#)).
11. Demontujte sestavu chlazení procesoru (viz. část [Demontáž sestavy chlazení procesoru](#)).
12. Demontujte procesor (viz. část [Demontáž modulu procesoru](#)).
13. Demontujte ventilátor (viz. část [Demontáž ventilátoru](#)).
14. Demontujte optickou jednotku (viz. část [Demontáž optické jednotky](#)).
15. Demontujte sestavu displeje (viz. část [Displej](#)).
16. Demontujte klávesnici (viz. část [Demontáž klávesnice](#)).
17. Demontujte krytku čtečky otisků prstů/reproduktoru (viz. část [Demontáž krytu pravého reproduktoru a čtečky otisků prstů](#)).
18. Demontujte sestavu opěrky rukou (viz. část [Demontáž sestavy opěrky rukou](#)).
19. Demontujte klec karty (viz. část [Demontáž klece karet](#)).
20. Odpojte kabel stejnosměrného napájení.
21. Odpojte kabel karty Secure Digital od konektoru na základní desce.
22. Odpojte kabel karty ExpressCard od konektoru na základní desce.
23. Odpojte kabel rozbočovací karty I/O od konektoru na základní desce.
24. Demontujte pět šroubů M2,5 x 5 mm označených bílými šipkami ze základní desky.
25. Táhnutím v horním levém rohu sestavy základny uvolníte konektor napájení, USB a sériový konektor.

26. Zvedněte horní pravý roh základní desky, abyste ji mohli odpojit od rozbočovací karty I/O a poté opatrně vyzvedněte základní desku ven z počítače.
27. Odpojte kabel stejnosměrného napájení.

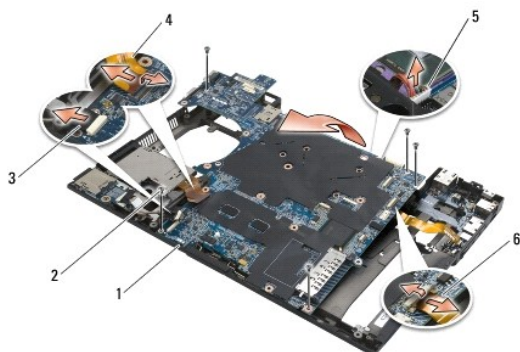

1	základní deska	2	šrouby základní desky M2,5 x 5 mm (5)
3	konektor kabelu karty Secure Digital	4	konektor kabelu ExpressCard-cage
5	konektor stejnosměrného napájení	6	konektor kabelu rozbočovací karty I/O (rozšiřující porty)



Montáž sestavy základní desky

Před manipulací uvnitř počítače si přečtěte bezpečnostní informace dodané s počítačem. Informace o dalších vhodných bezpečnostních postupech najdete na domovské stránce Regulatory Compliance Homepage na adrese www.dell.com v sekci www.dell.com/regulatory_compliance.

UPOZORNĚNÍ: Zkontrolujte, zda nejsou pod základní deskou zachyceny žádné volné kabely.

Pro montáž základní desky postupujte podle následujících kroků v opačném pořadí:

1. Připojte kabel stejnosměrného napájení a umístěte konektor stejnosměrného napájení do sestavy základny.
2. Vložte spodní hranu základní desky do základny počítače a zajistěte její zachycení do mechanismu kovové západky.
3. Spusťte horní stranu základní desky a znovu připojte kabely stejnosměrného napájení a USB a sériový kabel.
4. Připojte pravou horní část základní desky ke konektoru rozbočovací karty I/O.
5. Umístěte horní stranu základní desky do základny.
6. Namontujte osm šroubů M2,5 x 5 mm na horní stranu základní desky.
7. Připojte kabel karty ExpressCard ke konektoru na základní desce.
8. Připojte kabel karty Secure digital ke konektoru na základní desce.
9. Připojte kabel stejnosměrného napájení.
10. Namontujte klec karty (viz. část [Montáž klece karty](#)).
11. Namontujte sestavu opěrky rukou (viz. část [Montáž sestavy opěrky rukou](#)).
12. Namontujte krytku čtečky otisků prstů/reproduktoru (viz. část [Montáž krytu pravého reproduktoru a čtečky otisků prstů](#)).
13. Namontujte klávesnici (viz. část [Montáž klávesnice](#)).
14. Namontujte sestavu displeje (viz. část [Displej](#)).
15. Namontujte optickou jednotku (viz. část [Montáž optické jednotky](#)).
16. Namontujte větrák (viz. část [Montáž ventilátoru](#)).

17. Namontujte procesor (viz. část [Montáž modulu procesoru](#)).
 18. Namontujte sestavu chlazení procesoru (viz. část [Montáž sestavy chlazení procesoru](#)).
 19. Namontujte paměťové moduly (viz. část [Montáž paměťového modulu](#)).
 20. Připojte kabel knoflíkové baterie (viz. část [Montáž knoflíkové baterie](#)).
 21. Namontujte pevný disk (viz. část [Montáž pevného disku](#)).
 22. Namontujte kartu WPAN (viz. část [Montáž karty WPAN/UWB](#)).
 23. Namontujte krytky závěsů (viz. část [Montáž krytek závěsů](#)).
 24. Namontujte kartu WLAN (viz. část [Montáž karty WLAN/WiMax](#)).
 25. Namontujte kartu WWAN (viz. část [Montáž karty WWAN](#)).
 26. Namontujte spodní část sestavy základny (viz. část [Montáž dolní části sestavy základny](#)).
-  **UPOZORNĚNÍ:** Před zapnutím počítače nasadte všechny šrouby a zajistěte, aby žádné nezůstaly volné uvnitř počítače. Pokud tak neučiníte, může dojít k poškození počítače.
27. Zapněte počítač.
-  **POZNÁMKA:** Pokud chcete použít program pro aktualizaci systému BIOS na disku CD, stisknutím tlačítka <F12> před vložením disku do počítače přepněte počítač jednorázově do režimu zavádění systému z disku. Jinak bude třeba aktivovat program nastavení systému a změnit výchozí pořadí jednotek pro zavádění systému.
28. Aktualizuje systém BIOS (viz. část [Aktualizace systému BIOS](#), kde naleznete další informace).
 29. Aktivujte program nastavení systému a aktualizujte systém BIOS na nové systémové desce s informacemi o servisním štítku. Další informace o programu nastavení systému naleznete v *Průvodci technologiemi Dell™* na počítači nebo na webové stránce na adrese support.dell.com.

[Zpět na stránku obsahu](#)

[Zpět na stránku obsahu](#)

Dell™ Latitude™ E6500 Servisní příručka



POZNÁMKA: POZNÁMKA označuje důležité informace, které pomáhají lepšímu využití počítače.



UPOZORNĚNÍ: UPOZORNĚNÍ upozorňuje na možné poškození hardwaru nebo ztrátu dat a obsahuje pokyny, jak těmto problémům předejít.



VÝSTRAHA: VÝSTRAHA upozorňuje na potenciální poškození majetku a riziko úrazu nebo smrti.

Pokud jste zakoupili počítač řady DELL™ n Series, neplatí pro vás žádný odkaz na operační systémy Microsoft® Windows® uvedený v této příručce.

Informace v tomto dokumentu se mohou bez předchozího upozornění změnit.
© 2008-2009 Dell Inc. Všechna práva vyhrazena.

Jakákoli reprodukce bez písemného povolení společnosti Dell Inc. je přísně zakázána.

Obchodní známky použité v tomto textu: *Dell*, logo *DELL* a *Latitude* jsou obchodní známky společnosti Dell Inc.; *Microsoft*, *Windows*, *Windows Vista* a logo tlačítka *Start* jsou buď obchodní známky nebo registrované obchodní známky společnosti Microsoft Corporation v USA nebo dalších zemích; *Bluetooth* je registrovanou obchodní známkou společnosti Bluetooth SIG Inc.

Ostatní ochranné známky a obchodní názvy mohou být v tomto dokumentu použity buď v souvislosti s organizacemi, které si na tyto značky a názvy činí nárok, nebo s jejich produkty. Společnost Dell Inc. si nečiní nárok na jiné obchodní značky a názvy, než své vlastní.

Model PP30L

Září 2009 Rev. A02

[Zpět na stránku obsahu](#)

[Zpět na stránku obsahu](#)

Odstraňování problémů

Dell™ Latitude™ E6500 Servisní příručka

- [Nástroje pro odstraňování problémů](#)
- [Odstraňování problémů](#)
- [Technická aktualizací služba Dell™](#)

Nástroje pro odstraňování problémů

Diagnostické kontrolky

Před manipulací uvnitř počítače si přečtěte bezpečnostní informace dodané s počítačem. Informace o dalších vhodných bezpečnostních postupech najdete na domovské stránce Regulatory Compliance Homepage na adrese www.dell.com v sekci www.dell.com/regulatory_compliance.

Počítač je vybaven třemi stavovými kontrolkami umístěnými nad klávesnicí. Během normálního provozu zobrazují stavové kontrolky klávesnice aktuální stav (*zapnuto* nebo *vypnuto*) funkcí kláves Num Lock, Caps Lock a Scroll Lock. Pokud se počítač normálně spouští, kontrolky bliknou a pak zhasnou. Pokud však dojde k poruše počítače, můžete použít stav kontrolky k identifikaci problému.

POZNÁMKA: Jakmile počítač dokončí testy POST, může kontrolka Num Lock zůstat rozsvícená, podle nastavení systému BIOS. Další informace o programu nastavení systému najdete ve vašem počítači v *Průvodci technologiemi Dell™* nebo na webové stránce na adrese support.dell.com.

Diagnostické kódy kontrolky během testu při spuštění počítače

Chcete-li vyřešit problém s počítačem, prostudujte si posloupnost rozsvícení stavových kontrolky zleva doprava (Num Lock, Caps Lock a Scroll Lock). Pokud má počítač poruchu, jednotlivé kontrolky jsou ve stavu buď *Zapnuto* ●, *Vypnuto* ○ nebo *Blikání* *.

Signalizace kontrolky	Popis problému	Doporučené řešení
● * *	Nebyly zjištěny žádné paměťové moduly.	<ul style="list-style-type: none">1 Pokud jsou v počítači nainstalovány dva nebo více paměťových modulů, vyjměte je (viz. část Demontáž paměťového modulu), znovu nainstalujte pouze jeden z modulů (viz. část Montáž paměťového modulu) a restartujte počítač. Pokud se počítač spustí normálně, pokračujte v instalaci dalších paměťových modulů (po jednom), dokud neidentifikujete vadný modul nebo nenainstalujete moduly bez chyby.1 Pokud je to možné, instalujte do počítače funkční paměťový modul stejného typu (viz. část Paměť).1 Pokud problémy přetrvávají, kontaktujte technickou podporu společnosti Dell.
○ * ○	Byly rozpoznány paměťové moduly, ale došlo k selhání některé paměti.	<ul style="list-style-type: none">1 Pokud jsou v počítači nainstalovány dva nebo více paměťových modulů, vyjměte je (viz. část Demontáž paměťového modulu), znovu nainstalujte pouze jeden z modulů (viz. část Montáž paměťového modulu) a restartujte počítač. Pokud se počítač spustí normálně, pokračujte v instalaci dalších paměťových modulů (po jednom), dokud neidentifikujete vadný modul nebo nenainstalujete moduly bez chyby.1 Pokud je to možné, instalujte do počítače funkční paměťový modul stejného typu (viz. část Paměť).1 Pokud problémy přetrvávají, kontaktujte technickou podporu společnosti Dell.
* ○ ○	Pravděpodobně došlo k selhání procesoru.	<ul style="list-style-type: none">1 Vyměňte a znovu usadte procesor (viz. část Demontáž modulu procesoru).1 Pokud problémy přetrvávají, kontaktujte technickou podporu společnosti Dell.
* * ○	Pravděpodobně došlo k selhání grafické karty.	<ul style="list-style-type: none">1 Vyměňte a znovu usadte všechny grafické karty.1 Pokud máte k dispozici funkční grafickou kartu, nainstalujte ji do počítače.1 Pokud problémy přetrvávají, kontaktujte technickou podporu společnosti Dell.
* ○ *	Pravděpodobně došlo k selhání displeje.	<ul style="list-style-type: none">1 Vypojte a znovu zapojte kabel displeje (viz. část Demontáž sestavy displeje).1 Pokud problémy přetrvávají, kontaktujte technickou podporu společnosti Dell.
* ○ *	Data SPD značí, že všechny moduly SODIMM jsou nepoužitelné.	<ul style="list-style-type: none">1 Demontujte nepoužitelný paměťový modul (viz. část Demontáž paměťového modulu).1 Namontujte funkční paměťový modul (viz. část Montáž paměťového modulu).

Průvodce odstraňování problémů s hardwarem

Pokud některé zařízení není během spuštění operačního systému rozpoznáno nebo je rozpoznáno, ale není správně nakonfigurováno, můžete k odstranění nekompatibility použít nástroj Průvodce odstraňování problémů s hardwarem.

Windows XP:

1. Klepněte na tlačítko Start → **Nápověda a odborná pomoc**.

2. Zadejte do pole hledání průvodce odstraňování problémů s hardwarem a stisknutím klávesy <Enter> spusťte vyhledávání.
3. V sekci **Opravit problém** klepněte na tlačítko **Průvodce odstraňování problémů s hardwarem**.
4. V seznamu nástroje **Průvodce odstraňování problémů s hardwarem** zvolte možnost, která nejlépe popisuje váš problém a klepnutím na tlačítko **Další** přejděte na další kroky řešení problémů.

Windows Vista®:

1. Klepněte na tlačítko Start systému Windows Vista , a poté na tlačítko **Nápověda a odborná pomoc**.
2. Zadejte do pole hledání nástroje průvodce odstraňování problémů s hardwarem a stisknutím klávesy <Enter> spusťte vyhledávání.
3. Ve výsledcích hledání vyberte možnost, která nejlépe popisuje váš problém, a postupujte podle zbývajících kroků pro řešení potíží.

Diagnostický nástroj Dell Diagnostics

Před manipulací uvnitř počítače si přečtěte bezpečnostní informace dodané s počítačem. Informace o dalších vhodných bezpečnostních postupech najdete na domovské stránce Regulatory Compliance Homepage na adrese www.dell.com v sekci www.dell.com/regulatory_compliance.

Kdy použít diagnostický program Dell Diagnostics

Dojde-li k problémům s počítačem, dříve než budete kontaktovat odbornou pomoc společnosti Dell, proveďte kontrolní kroky uvedené v části [Odstraňování problémů](#) a poté spusťte diagnostický nástroj Dell Diagnostics.

Nástroj Dell Diagnostics spusťte z pevného disku nebo z disku *Ovladače a nástroje* dodaného s počítačem.

 **POZNÁMKA:** Disk *Ovladače a nástroje* je volitelný a nemusel být s vaším počítačem dodán.

 **POZNÁMKA:** Diagnostický nástroj Dell Diagnostics lze použít pouze u počítačů Dell.

Spuštění nástroje Dell Diagnostics z pevného disku

Před spuštěním nástroje Dell Diagnostics spusťte program *Nastavení systému* a prohlédněte si konfiguraci počítače, abyste se ujistili, že testované zařízení je v konfiguraci uvedeno a je aktivní. Další informace o programu *nastavení systému* najdete ve vašem počítači v *Průvodci technologiemi Dell™* nebo na webové stránce na adrese support.dell.com.

Diagnostický nástroj Dell Diagnostics je umístěn na samostatném oddílu diagnostického nástroje na pevném disku.

 **POZNÁMKA:** Je-li počítač připojen k dokovací stanici, odpojte ho. Pokyny naleznete v dokumentaci dodané s dokovací stanicí.

 **POZNÁMKA:** Pokud počítač nezobrazuje na displeji žádný obraz, kontaktujte technickou podporu společnosti Dell.

1. Ujistěte se, zda je počítač připojen k elektrické zásuvce a zda je tato zásuvka funkční.
2. Stiskněte a podržte klávesu <Fn> nebo tlačítko vypnutí zvuku a poté zapněte počítač.

 **POZNÁMKA:** Případně zvolte položku **Diagnostika** v nabídce zavádění systému při jeho spuštění a spusťte diagnostický nástroj Dell Diagnostics.

Počítač spustí hodnocení Pre-boot System Assessment (PSA), což je série počítačových testů základní desky, klávesnice, zobrazení, paměti, pevného disku atd.

- o Během testování odpovězte na všechny kladené otázky.
- o Pokud jsou během zkoušky Pre-boot System Assessment nalezeny chyby, запиšte si chybové kódy a obraťte se na technickou podporu společnosti Dell.
- o Pokud diagnostický program Pre-boot System Assessment proběhne úspěšně, zobrazí se zpráva: „Restartování nástroje diagnostického programu Dell Diagnostics. Pokračujte stisknutím libovolné klávesy.“

 **POZNÁMKA:** Jestliže se zobrazí zpráva, že nelze nalézt žádný oddíl s diagnostickými nástroji, spusťte nástroj Dell Diagnostics z disku *Ovladače a nástroje* (viz. část [Spuštění nástroje Dell Diagnostics z disku Ovladače a nástroje](#)).

3. Stisknutím libovolné klávesy spusťte diagnostický nástroj Dell Diagnostics z oddílu s diagnostickým nástrojem na pevném disku.
4. Stiskem klávesy <Tab> vyberte položku **Test systému** a stiskněte klávesu <Enter>.

 **POZNÁMKA:** Doporučujeme zvolit možnost **Test systému**, čímž spusťte kompletní test počítače. Volbou **Test paměti** se spustí rozšířený test paměti, jehož dokončení může trvat až třicet minut nebo déle. Po dokončení testu si jeho výsledky poznamenejte a poté se stiskem libovolného tlačítka vraťte do předchozí nabídky.

5. V hlavní nabídce nástroje Dell Diagnostics vyberte test, který chcete spustit, klepnutím levým tlačítkem dotykového panelu/myši nebo stisknutím klávesy <Tab> a pak <Enter> (viz. část [Hlavní nabídka diagnostického programu Dell Diagnostics](#)).

 **POZNÁMKA:** Kód chyby a popis problému si opište (přesně, jak jsou zobrazeny) a poté postupujte podle pokynů na obrazovce.

6. Jakmile jsou dokončeny všechny testy, zavřete testovací okno, čímž se vrátíte do hlavní nabídky nástroje Dell Diagnostics.
7. Uzavřením okna Hlavní nabídka ukončíte nástroj Dell Diagnostics a restartujete počítač.

 **POZNÁMKA:** Jestliže se zobrazí zpráva, že nelze nalézt žádný oddíl s diagnostickými nástroji, spusťte nástroj Dell Diagnostics z disku *Ovladače a nástroje* (viz. část [Spuštění nástroje Dell Diagnostics z disku Ovladače a nástroje](#)).

Spuštění nástroje Dell Diagnostics z disku Ovladače a nástroje

Před spuštěním nástroje Dell Diagnostics spusťte program Nastavení systému a prohlédněte si konfiguraci počítače, abyste se ujistili, že testované zařízení je v konfiguraci uvedeno a je aktivní. Další informace o programu nastavení systému najdete ve vašem počítači v *Průvodci technologiemi Dell™* nebo na webových stránkách na adrese support.dell.com.

1. Vložte disk *Ovladače a nástroje* do optické jednotky.
2. Restartujte počítač.
3. Ihned po zobrazení loga DELL stiskněte klávesu <F12>.

 **POZNÁMKA:** Je-li klávesa stisknutá delší dobu, může dojít k poruše klávesnice. Chcete-li zabránit potenciální závadě klávesnice, opakujte stisknutí a uvolnění klávesy <F12> v pravidelných intervalech, dokud se neobjeví nabídka spouštěcího zařízení.

Pokud budete čekat příliš dlouho a zobrazí se logo operačního systému, pokračujte, dokud nevidíte pracovní plochu systému Microsoft Windows, pak počítač vypněte a operaci opakujte.

4. Po zobrazení seznamu spouštěcího zařízení použijte šipku nahoru nebo dolů, zvýrazněte jednotku **CD/DVD/CD-RW Drive** a stiskněte klávesu <Enter>.

 **POZNÁMKA:** Použitím nabídky při zavádění změňte sekvenci zavádění pouze pro aktuální spuštění. Po restartu dojde k zavedení počítače podle sekvence zadané v nastavení systému.

5. Stiskem libovolné klávesy potvrďte, že chcete spustit systém z disku CD/DVD.

Pokud budete čekat příliš dlouho a zobrazí se logo operačního systému, pokračujte, dokud nevidíte pracovní plochu systému Microsoft Windows, pak počítač vypněte a operaci opakujte.

6. Stisknutím klávesy 1 **Spustíte 32bitovou verzi nástroje Dell Diagnostics**.
7. V **Nabídce nástroje Dell Diagnostics** vyberte stisknutím klávesy 1 možnost **Dell 32-bit Diagnostics for Resource CD (grafické uživatelské rozhraní)**.
8. Stiskem klávesy <Tab> vyberte položku **Test systému** a stiskněte klávesu <Enter>.

 **POZNÁMKA:** Doporučujeme zvolit možnost **Test systému**, čímž spustíte kompletní test počítače. Volbou **Test paměti** se spustí rozšířený test paměti, jehož dokončení může trvat až třicet minut nebo déle. Po dokončení testu si jeho výsledky poznamenejte a poté se stiskem libovolného tlačítka vraťte do předchozí nabídky.

9. V hlavní nabídce nástroje Dell Diagnostics vyberte test, který chcete spustit, klepnutím levým tlačítkem dotykového panelu/myši nebo stisknutím klávesy <Tab> a pak <Enter> (viz. část [Hlavní nabídka diagnostického programu Dell Diagnostics](#)).

 **POZNÁMKA:** Kód chyby a popis problému si opište (přesně, jak jsou zobrazeny) a poté postupujte podle pokynů na obrazovce.

10. Jakmile jsou dokončeny všechny testy, zavřete testovací okno, čímž se vrátíte do hlavní nabídky nástroje Dell Diagnostics.
11. Uzavřením okna Hlavní nabídka ukončíte nástroj Dell Diagnostics a restartujete počítač.
12. Vyměňte disk *Ovladače a nástroje* z optické jednotky.

Hlavní nabídka diagnostického programu Dell Diagnostics

Po spuštění nástroje Dell Diagnostics se zobrazí následující nabídka:

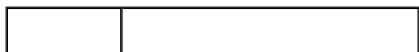

Možnost	Funkce
Test paměti	Spuštění samostatného testu paměti
Test systému	Spuštění diagnostiky systému
Konec	Ukončení diagnostiky systému

Stiskem klávesy <Tab> vyberte test, který hodláte spustit, a poté stiskněte klávesu <Enter>.

 **POZNÁMKA:** Doporučujeme zvolit možnost **Test systému**, čímž spustíte kompletní test počítače. Volbou **Test paměti** se spustí rozšířený test paměti, jehož dokončení může trvat až třicet minut nebo déle. Po dokončení testu si jeho výsledky poznamenejte a poté se stiskem libovolného tlačítka vraťte do předchozí nabídky.

Po vybrání možnosti **Test systému** se zobrazí tato nabídka:

Možnost	Funkce
Rychlý test	Provede rychlý test zařízení v systému. Obvykle trvá 10 až 20 minut. POZNÁMKA: Rychlý test nevyžaduje z vaší strany žádný zásah. Tento test, který zvyšuje pravděpodobnost rychlého vyhledání problému, je vhodné spustit nejdříve.
Podrobný test	Provede důkladnou kontrolu zařízení v systému. Obvykle trvá asi jednu hodinu nebo více. POZNÁMKA: Podrobný test opakovaně vyžaduje vaše odpovědi na specifické otázky.
Vlastní test	Používá se ke zkoušce konkrétního zařízení nebo k přizpůsobení spouštěných testů.
Strom příznaků	Umožňuje volit testy na základě příznaků poruch, které se v systému objevují. Tato možnost obsahuje seznam nejčastějších příznaků.

 **POZNÁMKA:** Doporučujeme vám vybrat položku **Podrobný test** a zařízení v počítači důkladně zkontrolovat.

Při odhalení každého problému se během testu zobrazí hlášení s chybovým kódem a popisem daného problému. Kód chyby a popis problému si opište (přesně, jak jsou zobrazeny) a poté postupujte podle pokynů na obrazovce. Pokud problém nemůžete vyřešit, kontaktujte technickou podporu společnosti Dell.

 **POZNÁMKA:** Při kontaktování technické podpory společnosti Dell mějte připraven servisní štítek. Servisní štítek vašeho počítače se nachází v horní části obrazovky při každém testu.

Následující karty poskytují dodatečné informace pro testy spouštěné pomocí možností **Vlastní test** a **Strom příznaků**:

Karta	Funkce
Výsledky	Zobrazuje výsledky zkoušky a případně zjištěné chyby.
Chyby	Zobrazí chybové podmínky, chybové kódy a popis daného problému.
Nápověda	Popisuje test a veškeré požadavky pro jeho spuštění.
Konfigurace	Zobrazí konfiguraci hardwaru pro vybrané zařízení. Diagnostický nástroj Dell Diagnostics zjistí konfigurační údaje pro všechna zařízení ze systémového nastavení z paměti a z různých interních testů a zobrazí dané údaje v seznamu zařízení v levé části obrazovky. POZNÁMKA: V seznamu nemusí být uvedeny názvy všech součástí nainstalovaných v počítači nebo všech k němu připojených zařízení.
Parametry	Umožňuje přizpůsobovat testy (je-li tato možnost k dispozici) změnou nastavení.

Chybová hlášení

Před manipulací uvnitř počítače si přečtěte bezpečnostní informace dodané s počítačem. Informace o dalších vhodných bezpečnostních postupech najdete na domovské stránce Regulatory Compliance Homepage na adrese www.dell.com v sekci www.dell.com/regulatory_compliance.

Pokud zobrazené hlášení není uvedeno, informujte se v dokumentaci dodané k operačnímu systému nebo programu, který v počítači pracoval při zobrazení hlášení.

Název souboru nesmí obsahovat tyto znaky: \ / : * ? " < > | — Nepoužívejte tyto znaky v názvu souboru.

Nebyla nalezena požadovaná knihovna .DLL — V programu, který se pokoušíte otevřít, chybí důležitý soubor. Odeberte a poté znovu nainstalujte program:

Windows XP.

1. Klepněte na tlačítko **Start** → **Ovládací panely** → **Přidat nebo odebrat programy** → **Programy a funkce**.
2. Vyberte program, který chcete odebrat.
3. Klepněte na možnost **Odebrat**.
4. V dokumentaci k programu najdete další pokyny pro instalaci.

Windows Vista:

1. Klepněte na tlačítko **Start**  → **Ovládací panely** → **Programy** → **Programy a funkce**.
2. Vyberte program, který chcete odebrat.
3. Klepněte na možnost **Odebrat**.
4. V dokumentaci k programu najdete další pokyny pro instalaci.

Jednotka písmeno jednotky : \ není přístupná. Zařízení není připraveno — Jednotka nemůže načíst disk. Vložte disk do jednotky a opakujte operaci.

Vložte zaváděcí médium — Vložte zaváděcí disketu, disk CD nebo DVD.

Chyba disku bez systému — Vyměňte disketu z disketové jednotky a restartujte počítač.

Nedostatek paměti nebo prostředků. Ukončete některé programy a akci opakujte — Uzavřete všechna okna a otevřete program, který chcete použít. V některých případech budete muset restartovat počítač a obnovit systémové prostředky. V takovém případě spusťte program, který chcete použít, jako první.

Nebyl nalezen operační systém — Kontaktujte technickou podporu společnosti Dell.

Odstraňování problémů

Při řešení problémů s počítačem postupujte podle těchto základních tipů:

1. Pokud jste před tím, než se objevily problémy, přidali nebo odebrali součást počítače, prostudujte si postupy pro instalaci a ujistěte se, že součást byla nainstalována správně.
1. Pokud periferní zařízení nepracuje, zkontrolujte, zda je řádně připojeno.
1. Pokud se na obrazovce zobrazí chybové hlášení, zapište si jeho přesné znění. Toto hlášení může pomoci pracovníkům technické podpory diagnostikovat problém a odstranit jej.
1. Pokud k chybovému hlášení dojde v programu, informujte se v jeho dokumentaci.

 **POZNÁMKA:** Postupy uvedené v tomto dokumentu byly napsány pro výchozí zobrazení systému Windows, takže se vás nemusí týkat v případě, že máte počítač Dell nastaven do klasického zobrazení Windows.

Problémy s baterií

Je-li nová baterie nesprávně nainstalovaná, může dojít k její explozi. Baterii nahraďte pouze stejným nebo odpovídajícím typem, který doporučuje výrobce. Použité baterie likvidujte podle pokynů výrobce.

Před manipulací uvnitř počítače si přečtěte bezpečnostní informace dodané s počítačem. Informace o dalších vhodných bezpečnostních postupech najdete na domovské stránce Regulatory Compliance Homepage na adrese www.dell.com v sekci www.dell.com/regulatory_compliance.

Potíže s výměnnou jednotkou

Před manipulací uvnitř počítače si přečtěte bezpečnostní informace dodané s počítačem. Informace o dalších vhodných bezpečnostních postupech najdete na domovské stránce Regulatory Compliance Homepage na adrese www.dell.com v sekci www.dell.com/regulatory_compliance.

Ujistěte se, že operační systém Microsoft® Windows® jednotku rozpoznává —

Windows XP:

1. Klepněte na tlačítko **Start** a poté na příkaz **Tento počítač**.

Windows Vista:

1. Klepněte na tlačítko **Start**  a poté na příkaz **Počítač**.

Pokud jednotka není zobrazena, proveďte celkovou kontrolu pomocí antivirového programu a odstraňte případné viry. Viry mohou někdy zabránit systému Windows v rozpoznání jednotky.

Otestujte jednotku —

- 1 Vložte jiný disk a eliminujte tak možnost, že původní disk je vadný.
- 1 Vložte zaváděcí disketu a restartujte počítač.

Vyčistěte jednotku nebo disk —

Další informace o čištění počítače naleznete v *Průvodci technologiemi Dell™* ve vašem počítači nebo na webové stránce na adrese support.dell.com.

Zkontrolujte připojení kabelů

Spusťte průvodce odstraňování problémů s hardwarem —

Viz. část [Průvodce odstraňování problémů s hardwarem](#).

Spusťte diagnostický nástroj Dell Diagnostics —

Viz. část [Diagnostický nástroj Dell Diagnostics](#).

Problémy s optickou jednotkou

 **POZNÁMKA:** Vibrace vysokorychlostní optické jednotky jsou normální a mohou způsobit hluk, který nesignalizuje žádnou závadu jednotky či média.

 **POZNÁMKA:** Protože se používají různé světové oblasti a různé formáty disků, nemusí být všechny disky DVD spustitelné ve všech jednotkách DVD.

Nastavte ovladače hlasitosti systému Windows —

- 1 Klepněte na ikonu reproduktoru v pravém dolním rohu obrazovky.
- 1 Ujistěte se, zda je zapnuta hlasitost, klepnutím na posuvník a jeho přetažením.
- 1 Ujistěte se, zda zvuk není vypnutý klepnutím na všechna zaškrťovací pole, která jsou zaškrtnuta.

Zkontrolujte reproduktory a subwoofer —

Viz. část [Potíže se zvukem a reproduktory](#).

Potíže se zápisem v optické jednotce

Ukončete všechny ostatní programy —

Optická jednotka musí získávat plynulý proud dat během procesu zápisu. Pokud bude proud dat přerušen, dojde k chybě. Před zápisem v optické jednotce zkuste ukončit všechny programy.

Před zápisem na disk vypněte úsporný režim systému Windows —

Další informace o nastavení možností napájení naleznete v *Průvodci technologiemi Dell™* ve vašem počítači nebo na webové stránce na adrese support.dell.com. Další informace o režimech řízení spotřeby můžete získat zadáním hesla *úsporný* v nástroji Nápověda a odborná pomoc systému Windows.

Problémy s pevným diskem

Spusťte kontrolu disku —

Windows XP:

1. Klepněte na tlačítko **Start** a poté na příkaz **Tento počítač**.
2. **Pravým tlačítkem** myši klepněte na ikonu **Místní disk C:**.
3. Klepněte na položku **Vlastnosti** → **Nástroje** → **Zkontrolovat**.
4. Zaškrtněte políčko **Vyhledat a pokusit se obnovit chybné sektory** a klepněte na tlačítko **Start**.

Windows Vista:

1. Klepněte na tlačítko **Start**  a poté na příkaz **Počítač**.

2. Právým tlačítkem myši klepněte na ikonu **Místní disk C:**.
3. Klepněte na položku **Vlastnosti** → **Nástroje** → **Zkontrolovat**.

Může se zobrazit okno **Řízení uživatelských účtů**. Pokud jste k počítači přihlášení jako správce, klepněte na tlačítko **Pokračovat**; v opačném případě kontaktujte správce, aby provedl požadovanou akci.

4. Postupujte podle pokynů na obrazovce.

Potíže se zařízením IEEE 1394

Před manipulací uvnitř počítače si přečtěte bezpečnostní informace dodané s počítačem. Informace o dalších vhodných bezpečnostních postupech najdete na domovské stránce Regulatory Compliance Homepage na adrese www.dell.com v sekci www.dell.com/regulatory_compliance.

 **POZNÁMKA:** Počítač podporuje pouze standard IEEE 1394a.

Zkontrolujte, zda je kabel zařízení IEEE 1394 řádně připojen do zařízení a do konektoru v počítači

Zkontrolujte, zda je zařízení IEEE 1394 povoleno v programu Nastavení systému — Další informace o programu nastavení systému najdete ve vašem počítači v *Průvodci technologiemi Dell™* nebo na webových stránkách na adrese support.dell.com.

Zkontrolujte, zda je zařízení IEEE 1394 rozpoznáno v systému Windows —

Windows XP:

1. Klepněte na tlačítko **Start** a poté na tlačítko **Ovládací panely**.
2. V položce **Vybrat kategorii** klepněte na tlačítko **Výkon a údržba** → **Systém** → **Vlastnosti systému** → **Hardware** → **Správce zařízení**.

Windows Vista:

1. Klepněte na tlačítko **Start**  → **Ovládací panely** → **Hardware a zvuk**.
2. Klepněte na tlačítko **Správce zařízení**.

Pokud je zařízení IEEE 1394 uvedeno na seznamu, systém Windows jej rozpozná.

Pokud máte potíže se zařízením Dell IEEE 1394 —

Kontaktujte technickou podporu společnosti Dell.

Pokud máte potíže se zařízením IEEE 1394, které nepochází od společnosti Dell — Kontaktujte výrobce zařízení IEEE 1394.

Zablokování a problémy se softwarem

Před manipulací uvnitř počítače si přečtěte bezpečnostní informace dodané s počítačem. Informace o dalších vhodných bezpečnostních postupech najdete na domovské stránce Regulatory Compliance Homepage na adrese www.dell.com v sekci www.dell.com/regulatory_compliance.

Počítač nelze spustit

Ověřte stav diagnostických kontrol —

Viz. část [Problémy s napájením](#).

Zkontrolujte, zda je napájecí adaptér řádně připojen k počítači a k elektrické zásuvce

Počítač přestal reagovat

 **UPOZORNĚNÍ:** Pokud řádně nevypnete operační systém, může dojít k ztrátě dat.

Vypněte počítač — Pokud není možné získat odezvu stisknutím klávesy na klávesnici nebo pohybem myši, stiskněte a podržte tlačítko napájení alespoň 8 až 10 sekund (než se počítač vypne) a pak restartujte počítač.

Program přestal reagovat

Ukončete program —

1. Stiskněte současně kombinaci kláves <Ctrl><Shift><Esc> a zpřístupněte Správce úloh.
2. Klepněte na kartu **Aplikace**.
3. Klepnutím vyberte program, který přestal reagovat.
4. Klepněte na tlačítko **Ukončit úlohu**.

Opakované zhroucení programu

 **POZNÁMKA:** Většina softwaru se dodává s pokyny pro instalaci v dokumentaci nebo na disketě, disku CD či DVD.

Zkontrolujte dokumentaci k softwaru —

V případě potřeby software odinstalujte a znovu nainstalujte.

Program je určen pro starší verzi operačního systému Windows

Spusťte nástroj Průvodce kompatibilitou programů —

Windows XP:

Nástroj Průvodce nastavením kompatibility programu nakonfiguruje program tak, aby jej bylo možné spustit v prostředí, které je podobné prostředí operačních systémů jiných než Windows XP.

1. Klepněte na tlačítko **Start** → **Všechny programy** → **Příslušenství** → **Průvodce kompatibilitou programů** → **Další**.
2. Postupujte podle pokynů na obrazovce.

Windows Vista:

Nástroj Průvodce nastavením kompatibility programu nakonfiguruje program tak, aby jej bylo možné spustit v prostředí, které je podobné prostředí operačních systémů jiných než Windows Vista.

1. Klepněte na tlačítko **Start**  → **Ovládací panely** → **Programy** → **Použít starší program s touto verzí systému Windows**.
2. Na uvítací obrazovce klepněte na tlačítko **Další**.
3. Postupujte podle pokynů na obrazovce.

Zobrazí se modrá obrazovka

Vypněte počítač —

Pokud není možné získat odezvu stisknutím klávesy na klávesnici nebo pohybem myši, stiskněte a podržte tlačítko napájení alespoň 8 až 10 sekund (než se počítač vypne) a pak restartujte počítač.

Jiné potíže se softwarem

Pokyny pro odstranění problémů vyhledejte v dokumentaci k softwaru nebo se obraťte na výrobce softwaru —

1. Přesvědčte se, zda je program kompatibilní s operačním systémem nainstalovaným v počítači.
1. Přesvědčte se, zda počítač splňuje minimální požadavky na hardware, který je nezbytný pro spuštění softwaru. Další informace najdete v dokumentaci k softwaru.
1. Přesvědčte se, zda je program řádně nainstalován a nakonfigurován.
1. Ověřte, zda nedochází ke konfliktu ovladačů zařízení s programem.
1. V případě potřeby software odinstalujte a znovu nainstalujte.

Ihned zazálohujte soubory.

Proveďte pevný disk, diskety nebo disky CD a DVD antivirovým softwarem.

Uložte a zavřete všechny otevřené soubory, ukončete všechny spuštěné programy a vypněte počítač prostřednictvím nabídky Start.

Potíže s pamětí

Před manipulací uvnitř počítače si přečtěte bezpečnostní informace dodané s počítačem. Informace o dalších vhodných bezpečnostních postupech najdete na domovské stránce Regulatory Compliance Homepage na adrese www.dell.com v sekci www.dell.com/regulatory_compliance.

Pokud se zobrazí hlášení o nedostatku paměti —

- 1 Uložte a uzavřete všechny otevřené soubory a ukončete všechny nepoužívané spuštěné programy a ověřte, zda se tím problém odstraní.
- 1 V dokumentaci k softwaru se informujte o minimálních požadavcích na operační paměť. V případě potřeby nainstalujte dodatečnou paměť (viz. část [Montáž paměťového modulu](#)).
- 1 Znovu usadte paměťové moduly (viz. část [Paměť](#)), abyste zajistili úspěšné navázání komunikace mezi počítačem a pamětí.
- 1 Spusťte nástroj Dell Diagnostics (viz. část [Diagnostický nástroj Dell Diagnostics](#)).

Pokud se setkáte s dalšími potížemi s pamětí —

- 1 Znovu usadte paměťové moduly (viz. část [Paměť](#)), abyste zajistili úspěšné navázání komunikace mezi počítačem a pamětí.
- 1 Postupujte podle pokynů k instalaci paměti (viz. část [Montáž paměťového modulu](#)).
- 1 Ověřte si, že použité paměťové moduly jsou počítačem podporovány. Další informace o typu paměťových modulů podporovaných počítačem naleznete ve [Stručné referenční příručce](#) počítače na webových stránkách na adrese support.dell.com.
- 1 Spusťte nástroj Dell Diagnostics (viz. část [Diagnostický nástroj Dell Diagnostics](#)).

Problémy s napájením

Před manipulací uvnitř počítače si přečtěte bezpečnostní informace dodané s počítačem. Informace o dalších vhodných bezpečnostních postupech najdete na domovské stránce Regulatory Compliance Homepage na adrese www.dell.com v sekci www.dell.com/regulatory_compliance.

Pokud kontrolka napájení svítí zeleně a počítač nereaguje — Viz. část [Diagnostické kontrolky](#).

Pokud kontrolka napájení nesvítí — Počítač je vypnutý nebo není napájen.

- 1 Řádně připojte napájecí kabel do konektoru na zadní straně počítače i do síťové zásuvky ve zdi.
- 1 Vyřaďte z okruhu ochranná (jistící) zařízení, prodlužovací napájecí a další ochranná napájecí zařízení a ověřte si, že bez nich počítač řádně pracuje.
- 1 Zkontrolujte, zda jsou používané napájecí rozbojky připojeny do elektrické zásuvky a zda je rozbojka zapnuta.
- 1 Zkontrolujte, zda řádně pracuje elektrická zásuvka tak, že do ní připojíte jiné zařízení, např. lampu.

Odstraňte zdroje případného rušení — Některé příklady zdrojů rušení:

- 1 Prodlužovací kabely napájení, klávesnice a myši.
- 1 Příliš mnoho zařízení připojených k jedné napájecí rozbojce.
- 1 Několik napájecích rozbojek připojených do stejné elektrické zásuvky.

Potíže se zvukem a reproduktory

Před manipulací uvnitř počítače si přečtěte bezpečnostní informace dodané s počítačem. Informace o dalších vhodných bezpečnostních postupech najdete na domovské stránce Regulatory Compliance Homepage na adrese www.dell.com v sekci www.dell.com/regulatory_compliance.

Z reproduktorů nevychází žádný zvuk



POZNÁMKA: Ovladač hlasitosti v přehrávači MP3 a další multimediálních přehrávačích může potlačit nastavení systému Windows. Vždy se ujistěte, zda hlasitost přehrávače médií nebyla snížena nebo vypnuta.

Nastavte ovladače hlasitosti systému Windows — Klepněte či poklepejte na ikonu reproduktoru v pravém dolním rohu obrazovky. Ujistěte se, zda je hlasitost zapnuta a zda zvuk není vypnutý.

Odpojte sluchátka z konektoru sluchátek — Zvuk reproduktorů se automaticky vypne, když jsou ke konektoru na čelním panelu počítače připojena sluchátka.

Eliminujte možné rušení — Vypněte blízké ventilátory, zářivky nebo halogenové svítidly a zkontrolujte, zda nezpůsobují rušení.

Spusťte průvodce odstraňování problémů s hardwarem — Viz. část [Průvodce odstraňování problémů s hardwarem](#).

Ze sluchátek nevychází žádný zvuk

Zkontrolujte připojení kabelu sluchátek — Zkontrolujte, zda je kabel sluchátek bezpečně vložen do konektoru sluchátek. Další informace naleznete v *Stručné referenční příručce počítače* na webových stránkách na adrese support.dell.com.

Nastavte ovladače hlasitosti systému Windows — Klepněte či poklepejte na ikonu reproduktoru v pravém dolním rohu obrazovky. Ujistěte se, zda je hlasitost zapnuta a zda zvuk není vypnutý.

Potíže s videem a displejem

Před manipulací uvnitř počítače si přečtěte bezpečnostní informace dodané s počítačem. Informace o dalších vhodných bezpečnostních postupech najdete na domovské stránce Regulatory Compliance Homepage na adrese www.dell.com v sekci www.dell.com/regulatory_compliance.

- ➔ **UPOZORNĚNÍ:** Pokud byl počítač dodán s nainstalovanou grafickou kartou a instalujete další grafickou kartu, není vyjmutí té původní nutné; karta se vyžaduje pro účely odstraňování problémů. Pokud kartu vyjmete, uložte ji na bezpečném místě. Informace o vaší grafické kartě naleznete na webových stránkách na adrese support.dell.com.

Ověřte stav diagnostických kontrol —

Viz. část [Diagnostické kontrolky](#).

Zkontrolujte nastavení displeje —

Další informace naleznete v *Dell™ Technology Guide* ve vašem počítači nebo na webových stránkách na adrese support.dell.com.

Nastavte parametry zobrazovacího zařízení systému Windows —

Windows XP:

1. Klepněte na tlačítko **Start** → **Ovládací panely** → **Vzhled a motivy**.
2. Klepněte na plochu, kterou chcete změnit, nebo klepněte na ikonu **Zobrazení**.
3. Zkuste různá nastavení u položek **Kvalita barev** a **Rozlišení obrazovky**.

Windows Vista:

1. Klepněte na tlačítko **Start** → **Ovládací panely** → **Hardware a zvuk** → **Přizpůsobit** → **Nastavení zobrazení**.
2. Dle potřeby upravte **Rozlišení** a **Nastavení barev**.

Čitelná je pouze část displeje

Připojte externí monitor —

1. Vypněte počítač a připojte k němu externí monitor.
2. Zapněte počítač a monitor a nastavte ovladače jasu a kontrastu monitoru.

Pokud externí monitor pracuje, může být vadný displej nebo grafická karta počítače. Kontaktujte technickou podporu společnosti Dell.

Technická aktualizací služba Dell™

Technická aktualizací služba Dell poskytuje aktivní upozorňování na aktualizace softwaru a hardwaru pro váš počítač přes e-mail. Tato služba je bezplatná a lze přizpůsobit její obsah, formát a frekvenci doručování upozornění.

Chcete-li se přihlásit k Technické aktualizací službě Dell, navštivte webové stránky na adrese support.dell.com/technicalupdate.

[Zpět na stránku obsahu](#)

[Zpět na stránku obsahu](#)

Karty WLAN/WiMax

Dell™ Latitude™ E6500 Servisní příručka

- [Demontáž karty WLAN/WiMax](#)
- [Montáž karty WLAN/WiMax](#)

Před manipulací uvnitř počítače si přečtěte bezpečnostní informace dodané s počítačem. Informace o dalších vhodných bezpečnostních postupech najdete na domovské stránce Regulatory Compliance Homepage na adrese www.dell.com v sekci www.dell.com/regulatory_compliance.

Počítač podporuje kartu Wireless Local Area Network (WLAN) nebo kartu WiMax. Pokud jste si objednali počítač s kartou WLAN/WiMax, je karta již nainstalovaná.

Demontáž karty WLAN/WiMax

1. Řiďte se pokyny v části [Před manipulací uvnitř počítače](#).
2. Zavřete displej a otočte počítač spodní stranou vzhůru.
3. Demontujte spodní část sestavy základny (viz. část [Demontáž dolní části sestavy základny](#)).
4. Odpojte anténní kabely od karty WLAN/WiMax.
5. Demontujte šroub M2 x 3 mm, který upevňuje kartu WLAN/WiMax.

Kartu lze vysunout v úhlu 45 stupňů.

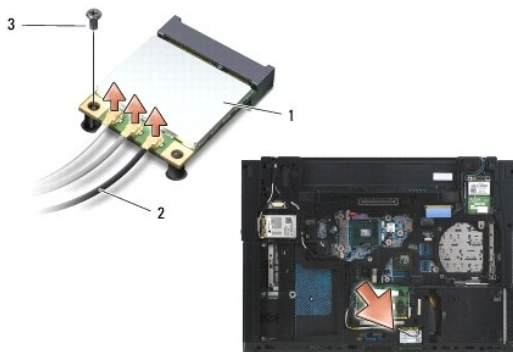

1	karta WLAN/WiMax	2	konektory anténního kabelu (3)
3	šroub M2 x 3 mm		

6. Vysuňte kartu WLAN/WiMax ven z konektoru na základní desce pod úhlem 45°.

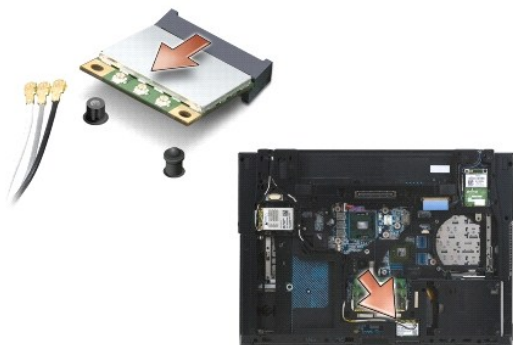

Montáž karty WLAN/WiMax

➡ **UPOZORNĚNÍ:** Konektory jsou opatřeny výčňilkem, aby bylo zajištěno jejich správné připojení. Pokud ucítíte odpor, zkontrolujte konektory na kartě a základní desce a kartu znovu vyrovnejte.

➡ **UPOZORNĚNÍ:** Abyste se vyhnuli poškození karty WLAN/WiMax, ujistěte se při instalaci, že kabely se nenacházejí pod kartou.

🔍 **POZNÁMKA:** Slot pro kartu je označen štítkem WLAN/WiMax. Neinstalujte kartu WLAN/WiMax do žádného jiného slotu.

1. Zasuňte kartu WLAN/WiMax do konektoru.
2. Zatláchte kartu dolů na vyrovnávací plošku a držte ji na místě.
3. Utáhněte šroub na kartě WLAN/WiMax.
4. Připojte příslušné anténní kabely ke kartě WLAN/WiMax, kterou instalujete:

Pokud je karta WLAN/WiMax opatřena dvěma trojúhelníky na štítku (bílý a černý), připojte bílý anténní kabel ke konektoru označenému „main“ (bílý trojúhelník) a pak připojte černý anténní kabel ke konektoru označenému „aux“ (černý trojúhelník). Zbývající šedý kabel odložte do dutiny v šasi vedle držáku vedle karty.

Pokud je karta WLAN/WiMax opatřena třemi trojúhelníky na štítku (bílý, černý a šedý), připojte bílý anténní kabel k bílému trojúhelníku, černý kabel k černému trojúhelníku a šedý kabel k šedému trojúhelníku.

🔍 **POZNÁMKA:** Ujistěte se, zda jsou kabely upevněny ve vodičích pro kabely.

5. Namontujte spodní část sestavy základny (viz. část [Montáž dolní části sestavy základny](#)).
6. Namontujte baterii (viz. část [Montáž baterie](#)).

[Zpět na stránku obsahu](#)

[Zpět na stránku obsahu](#)

Karty WPAN/UWB

Dell™ Latitude™ E6500 Servisní příručka

- [Demontáž karty WPAN/UWB](#)
- [Montáž karty WPAN/UWB](#)

Před manipulací uvnitř počítače si přečtěte bezpečnostní informace dodané s počítačem. Informace o dalších vhodných bezpečnostních postupech najdete na domovské stránce Regulatory Compliance Homepage na adrese www.dell.com v sekci www.dell.com/regulatory_compliance.

Váš počítač podporuje kartu sítě WPAN/UWB (Wireless Personal Area Network). Pokud jste si objednali počítač s kartou WPAN/UWB, je karta již nainstalovaná.

POZNÁMKA: Moduly karty vyrovnávací paměti (FCMs) zapadají do slotů karet Mini-Card WWAN WPAN. Více informací o diskových polích FCMs naleznete v části [Moduly karty vyrovnávací paměti](#).

Demontáž karty WPAN/UWB

1. Řiďte se pokyny v části [Před manipulací uvnitř počítače](#).
2. Zavřete displej a otočte počítač spodní stranou vzhůru.
3. Demontujte krytku levého závěsu (viz část [Demontáž krytek závěsů](#)).
4. Demontujte spodní část sestavy základny (viz. část [Demontáž dolní části sestavy základny](#)).
5. Odpojte modrý anténní kabel od karty WPAN/UWB.
6. Demontujte šroub M2 x 3 mm z karty WPAN/UWB.

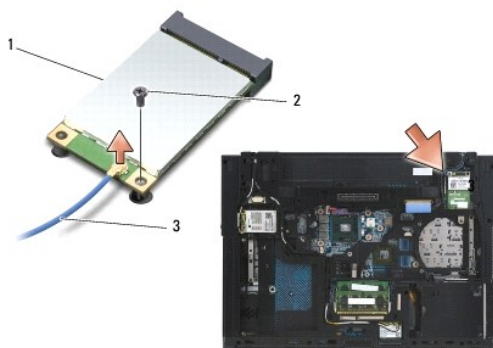

1	karta WPAN/UWB	2	šroub M2 x 3 mm
3	anténní kabel		

7. Vysuňte kartu WPAN/UWB ven z konektoru na základní desce pod úhlem 45°.

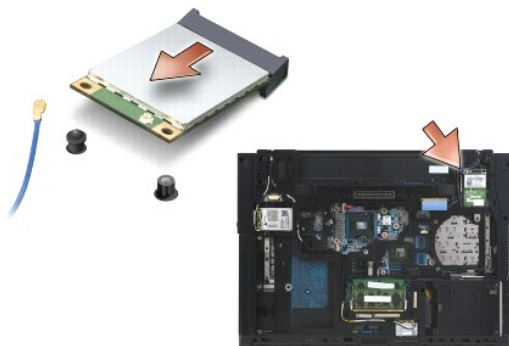

Montáž karty WPAN/UWB

- ➡ **UPOZORNĚNÍ:** Konektory jsou opatřeny výčnělkem, aby bylo zajištěno jejich správné připojení. Pokud ucítíte odpor, zkontrolujte konektory na kartě a základní desce a kartu znovu vyrovnejte.
- ➡ **UPOZORNĚNÍ:** Abyste se vyhnuli poškození karty WPAN/UWB, ujistěte se při instalaci, že kabely se nenacházejí pod modulem.
- ➡ **UPOZORNĚNÍ:** Uvnitř slotu pro kartu Mini-Card jsou natištěna slova WPAN/UWB/FCM. Karty WPAN (BT/UWB) neinstalujte do žádného jiného slotu pro kartu Mini-Card.

1. Zasuňte kartu WPAN/UWB do konektoru.
2. Zatlačte kartu dolů na vyrovnávací plošku a držte ji na místě.
3. Namontujte šroub karty WPAN/UWB.
4. Připojte modrý anténní kabel ke kartě WPAN/UWB.
5. Namontujte krytku levého závěsu (viz. část [Montáž krytek závěsů](#)).
6. Namontujte spodní část sestavy základny (viz. část [Montáž dolní části sestavy základny](#)).
7. Namontujte baterii (viz. část [Montáž baterie](#)).

[Zpět na stránku obsahu](#)

[Zpět na stránku obsahu](#)

Karta WWAN

Dell™ Latitude™ E6500 Servisní příručka

- [Demontáž karty WWAN](#)
- [Montáž karty WWAN](#)

Před manipulací uvnitř počítače si přečtěte bezpečnostní informace dodané s počítačem. Informace o dalších vhodných bezpečnostních postupech najdete na domovské stránce Regulatory Compliance Homepage na adrese www.dell.com v sekci www.dell.com/regulatory_compliance.

Váš počítač podporuje kartu sítě WWAN (Wireless Wide Area Network). Pokud jste si objednali počítač s kartou WWAN, je karta již nainstalovaná.

POZNÁMKA: Moduly karty vyrovnávací paměti Flash (FCMs) zapadají do slotů karet Mini-Card WWAN WPAN. Více informací o diskových polích FCMs naleznete v [Moduly karty vyrovnávací paměti](#).

Demontáž karty WWAN

1. Řiďte se pokyny v části [Před manipulací uvnitř počítače](#).
2. Zavřete displej a otočte počítač spodní stranou vzhůru.
3. Demontujte spodní část sestavy základny (viz. část [Demontáž dolní části sestavy základny](#)).
4. Odpojte anténní kabely od karty WWAN.
5. Vyjměte šroub M2 x 3-mm, který zajišťuje kartu WWAN. Karta se částečně vysune pod úhlem 30 stupňů od systémové desky.

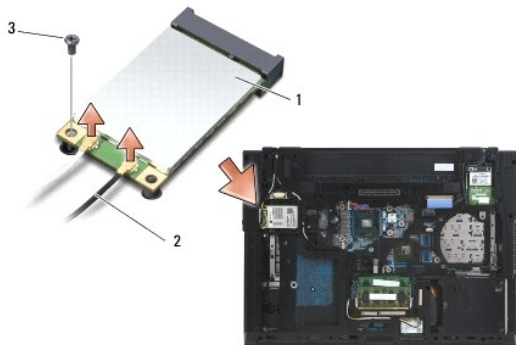

1	karta WWAN	2	konektory anténního kabelu (2)
3	šroub M2 x 3 mm		

6. Vysuňte kartu WWAN ven z konektoru na základní desce pod úhlem 45°.

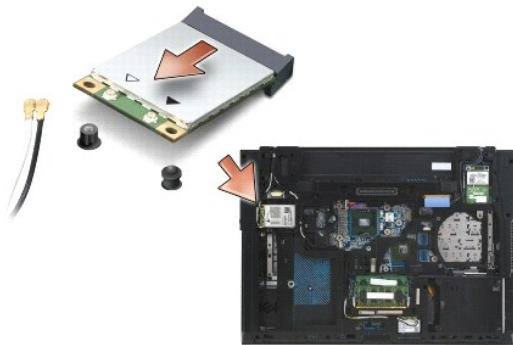

Montáž karty WWAN

- ➡ **UPOZORNĚNÍ:** Konektory jsou opatřeny výčňalkem, aby bylo zajištěno jejich správné připojení. Pokud ucítíte odpor, zkontrolujte konektory na kartě a základní desce a kartu znovu vyrovnejte.
- ➡ **UPOZORNĚNÍ:** Abyste se vyhnuli poškození karty WWAN, ujistěte se při jejím zacvaknutí, že kabely se nenacházejí pod modulem.
- ➡ **UPOZORNĚNÍ:** Slova **WWAN/FCM** jsou natištěna uvnitř slotu pro kartu. Karty WWAN neinstalujte do žádného jiného slotu pro kartu Mini-Card.

1. Zasuňte kartu WWAN do konektoru.
2. Zatlačte kartu dolů na vyrovnávací plošku a držte ji na místě.
3. Namontujte šroub M2 x 3 mm.
4. Připojte bílý anténní kabel ke konektoru označenému jako „main“ (bílý trojúhelník) a černý kabel ke konektoru označenému „aux“ (černý trojúhelník).
5. Namontujte spodní část sestavy základny (viz. část [Montáž dolní části sestavy základny](#)).

[Zpět na stránku obsahu](#)